



BEDIENUNGSANLEITUNG FÜR WHIRLPOOL

/ KONTROLLSYSTEME / TASTATUREN / ZUBEHÖR /

INHALTSVERZEICHNIS

Einleitung	2
Sicherheitshinweise	3
Bedienelemente	5
Erstinstallation	6
Benutzeroberfläche	
Easy 4	8
Easy 7	11
Smart Touch	25
4 und 1 Schaltflächen-Feld	48
Optionelle accessoires	
Aquasoul Pro	49
My Music	53
in.clear	54
UV-C / Ozone	68
Pulsar	69
in.grid	71
in.touch 2	75
Chemischen behandlung	100
Sandfilter-system	103
Die grundsätze der wasserbehandlung / spa-wartung	104
Wartung des spas	105
Schaltplan	
W2000	106
W3000 und W5000	109
W8000	113
Sicherungseinstellungen	116
Häufig gestellte Fragen	118

Gratulation zu Ihrem neuen Produkt!

Außerhalb von Arbeit und Familie spielen im 21. Jahrhundert der Genuß eines luxuriösen Lebens und ruhige Momente eine wichtige Rolle im Leben eines Menschen. Ein abendliches Bad im Spa oder in der Wanne, allein oder in Gesellschaft, Sie vergessen die Zeit und Ihr Körper und Ihre Seele können sich entspannen. Aus der rationalen Welt gehen wir hinüber in die Welt der Sinne, wo die Sie umschmeichelnde Atmosphäre des Wassers die perfekten Bedingungen schafft, um sich zu entspannen.

Unsere Konstrukteure haben gleichermaßen die Erkenntnisse der alten fernöstlichen Massagekultur und die der modernen westlichen Hydrotherapie verwendet, um mit spaS die perfekte Massageerfahrung zu schaffen.

Schaffen Sie sich einen friedlichen Ort der Entspannung zu Hause mit Ihrem Produkt und gehören Sie zur Gruppe der wenigen, die versuchen, ihre Umgebung dadurch positiv zu beeinflussen, indem sie eine innere Harmonie herstellen.

Tauchen Sie in Ihr Spa ein und fühlen Sie das sanft fließende Wasser!

Aeware®, Gecko®, und die betreffenden Logos sind eingetragene Marken, bzw. Markenzeichen von Gecko Alliance Group. in.yt™, in.ye™, in.yj™, in.touch™, in.stream 2™, DJS™, in.k110™, in.k120™, in.k361™, in.k1001™, in.clear™, und die betreffenden Logos sind eingetragene Marken bzw. Markenzeichen von Gecko Alliance Group.

Alle weiteren Produkte oder Firmennamen die im Folgenden erwähnt werden, sind eingetragene Marken bzw. Markenzeichen der jeweiligen Herausgeber.

SICHERHEITSHINWEISE

UM IHRE SICHERHEIT UND DIE DES PRODUKTS ZU GEWÄHRLEISTEN, STELLEN SIE BITTE SICHER, DASS SIE IMMER DIE FOLGENDEN VORSICHTSMASSNAHMEN ERGREIFEN. WENN SIE DIE WARNSCHILDER UND -HINWEISE NICHT BEACHTEN, KÖNNEN TEILE BESCHÄDIGT WERDEN, SIE KÖNNEN SICH VERLETZEN ODER SOGAR STERBEN. UNSACHGEMÄSSE INSTALLATION ODER BEDIENUNG SETZT DIE GARANTIE AUSSER KRAFT.

SICHERHEITSWARNUNGEN BEIM ERSTEN START:

Das Spa muß durch eine Fehlerstrom-Schutzeinrichtung (RCD) mit einem Stromauslöser mit nicht über 30 mA gespeist werden.

Die Geräte oder Bauteile, die aktive Teile enthalten - außer denen, die von Schutzkleinspannungen nicht über 12 V gespeist werden - dürfen vom Spa aus nicht zugänglich sein.

ÜBER DAS UMWELTVERTRÄGLICHE ABLASSEN VON WASSER

Die Wassertemperatur im Spa sollte nie eine Temperatur von 40 °C (104 °F) überschreiten. Eine Wassertemperatur zwischen 36 °C und 38 °C wird als sicher für einen gesunden Erwachsenen angesehen. Für kleine Kinder oder wenn das Spa länger als 10 Minuten benutzt wird, wird eine niedrigere Wassertemperatur empfohlen.

Hitze aus einem Spa kann Symptome einer Hyperthermie wie Schwindel oder ein Gefühl der Schwere verursachen.

Kinder unter 14 Jahren dürfen Produkte mit Hydromassagesystem nur unter der Aufsicht von Erwachsenen benutzen.

Menschen mit Herzkrankheiten, zu hohem oder zu niedrigem Blutdruck, Kreislauferkrankungen, Diabetes oder Übergewicht sollten vor der Benutzung des Spas ihren Arzt fragen.

Der Konsum von Alkohol oder Drogen während der Benutzung des Spas erhöht das Risiko einer tödlichen Überhitzung stark.

Menschen, die Medikamente nehmen, sollten einen Arzt fragen, bevor sie das Spa benutzen, da manche Medikamente müde machen und andere Puls, Blutdruck oder den Kreislauf beeinflussen.

Menschen mit ansteckenden Krankheiten können das Spa nicht benutzen!

Da hohe Wassertemperaturen ein großes Risiko für den Embryo darstellen und ihn stark schädigen können, raten wir unseren Kunden, daß schwangere Frauen auch in einem frühen Stadium der Schwangerschaft oder wenn sie vielleicht schwanger sind, das Spa nicht bei einer Wassertemperatur über 36 – 38 °C benutzen sollten. Bitte beachten sie, daß nasse Oberflächen glitschig sein können. Bitte warnen Sie diesbezüglich auch ihre Kinder, wenn sie das Spa betreten oder herauskommen. Steigen Sie vorsichtig in das Spa oder heraus, um Verletzungen zu vermeiden.

Benutzen Sie das Spa nicht, wenn der Saugdeckel fehlt oder defekt ist.

Platzieren sie nie Elektrogeräte innerhalb eines 2 Meter-Radius um das Spa, weil so Elektroschocks vorkommen können. Wenn diese Geräte ins Wasser fallen, kann das zum Tod, zu Elektroschocks oder zu schlimmen Verletzungen führen.

Die Verkleidungen dürfen auf keinen Fall abgenommen werden, während das Spa benutzt wird.

Die Wasseraufbereitung sollte mit Vorsicht durchgeführt werden, da Wasser, das falsch chemisch behandelt wurde*, zu Hautreizungen führen kann.

Setzen Sie die Abdeckung auf das Spa, wenn es nicht benutzt wird, damit UV-Strahlen das Produkt nicht beschädigen.

Erlauben Sie Ihren Kindern nicht, auf die Thermoabdeckung zu klettern, wenn sie sich auf dem mit Wasser gefüllten Spa befindet.

Entfernen Sie nie den Absaugdeckel. Benutzen Sie das Spa nicht, wenn der Absaugdeckel fehlt oder defekt ist.

Halten Sie Kleidung und Schmuck von rotierenden Düsen und beweglichen Teilen fern.

Testen Sie vor der Benutzung den Fehlerstrom-Schutzschalter.

Trennen Sie das Spa von der Stromversorgung, bevor sie die elektrischen Teile warten. (Diese Arbeiten können nur von qualifizierten Spezialisten durchgeführt werden.)

Es ist strikt VERBOTEN, das Spa zu benutzen, wenn es nicht komplett zusammengesetzt ist (z.B. bei Fehlen einer Seitenabdeckung).

Personen unter 18 Jahren dürfen eine chemische Wasseraufbereitung nur im Beisein eines Elternteils durchführen.

Eine Wartung kann nur von ausgebildeten Fachkräften durchgeführt werden.

Der Kunde sollte die Elektrik alle 3 Monate überprüfen. Es ist vorgeschrieben, sie alle 3 Jahre von einem Fachmann prüfen zu lassen.

Die Hauptsicherungen / Schutzschalter sollten aktiviert sein, falls der Strom ausfällt.

PLUG & PLAY-SICHERHEITSWARNHINWEISE

Beachten Sie zusätzlich zu den vorhergehenden Warnungen bitte auch die folgenden:

ACHTUNG! Die Steckdose muss mindestens 2,5 Meter vom Spa entfernt sein, so daß Badende sie nicht im Sitzen vom Wasser aus erreichen können. Der Stecker kann nur mit einer Steckdose verbunden werden, die für 2,5 mm²-Kabel ausgerüstet ist.

ACHTUNG! ELEKTROSCHOCK-RISIKO! Verbindungsstecker mit einem Fehlerstromschutzschalter (RCD) müssen vor jeder Benutzung überprüft werden.

ACHTUNG! Stecken Sie den RCD-Stecker nur in eine Steckdose, die für RCD geeignet ist.

ACHTUNG! Bevor Sie den Stecker in die Steckdose stecken, stellen Sie sicher, daß die Stromstärke aus der Steckdose und die feste Verkabelung zu den Eigenschaften des Spas passen.

Das Spa muss mit einem Trenntransformator ausgestattet sein oder durch einen Fehlerstromschutzschalter mit maximal 30 mA gespeist werden.

DIESES PRODUKT IST MIT EINEM FI-SCHUTZSCHALTER AUSGESTATTET. DIESES PRODUKT IST MIT EINEM FI-SCHUTZSCHALTER AUSGESTATTET. WENN ER NICHT FUNKTIONIERT, LIEGT WAHRSCHEINLICH EIN ERDSCHLUSS VOR, WAS DAS RISIKO EINES ELEKTROSCHOCKS ERHÖHT. ZIEHEN SIE IN DIESEM FALL DEN STECKER HERAUS, BIS DER FEHLER IDENTIFIZIERT UND BEHOBEN WURDE.

Wenn das Stromkabel beschädigt ist, muss es sofort vom Hersteller durch einen Servicetechniker ersetzt werden, um Gefahren zu vermeiden.

SICHERHEITSHINWEISE

Um das Risiko eines Stromschlags zu verringern, benutzen Sie keine Verlängerungskabel, um das Gerät mit dem Stromnetz zu verbinden.

Stellen Sie sicher, daß die Steckdose an der richtigen Stelle ist.

Während des Gebrauchs dürfen keine Teile des Geräts über das Spa gehalten werden.

Teile, die unter Strom stehen - ausgenommen die, die nur eine Schutzkleinspannung bis zu 12 V haben - müssen sich außerhalb der Reichweite von der Person im Spa befinden. Das geerdete Gerät muß mit einer festen Steckdose mit fester Verkabelung verbunden sein. Elektrische Teile - außer Fernbedienungen - müssen so platziert werden, daß sie nicht in das Spa fallen können.

Die Elektroanlage muss den Anforderungen der örtlichen Standards entsprechen.

Um Elektroschocks zu vermeiden, benutzen Sie das Spa nicht im Regen.

Wasser zieht Kinder an. Setzen Sie die Abdeckung nach jedem Gebrauch auf das Spa und verschließen Sie es.

Verlegen Sie das Kabel nicht unter der Erde! Platzieren Sie die Kabel so, daß Rasenmäher oder ähnliche Geräte sie nicht erreichen können.

Schieben Sie die Schalttafel nicht zu oft nach oben und unten und stellen Sie nach der Installation keine schweren Gegenstände darauf.

Lassen Sie Haustiere nicht in die Nähe des Spas, um Unfälle zu vermeiden.

Benutzen Sie das Gerät nicht, wenn auch nur eine kleine Chance besteht, daß das Wasser im Spa gefroren ist.

Benutzen Sie nur von uns geprüftes Zubehör. Bei Benutzung von nicht von unserer Firma geprüftem zusätzlichem Zubehör wird die Garantie ungültig.

Erstickungsgefahr. Kinder müssen während der Benutzung besonders beaufsichtigt werden. Um Unfälle zu vermeiden, stellen Sie sicher, daß Kinder das Spa nicht allein benutzen können, sondern nur unter der Aufsicht von Erwachsenen..

Benutzen Sie im Spa oder mit nasser Haut nie Elektrogeräte. Stellen Sie alle Elektrogeräte (Lampe, Radio, Fernseher) mindestens 1,5 m entfernt vom Spa auf.

Setzen Sie das Spa keiner direkten Sonneneinstrahlung aus.

Verbinden Sie das Gerät nur mit geerdeten Steckdosen.

Elektroschock-Risiko. Installieren Sie das Gerät mindestens 1,5 m (5 Fuß) von Metalloberflächen entfernt. Sie können das Gerät auch 1,5 m von Metalloberflächen entfernt aufstellen, wenn jede davon permanent mit einem massiven Kupferkontakt mit mindestens 6 mm² Durchmesser verbunden ist, der mit der Kabelbuchse einer Verteilerdose verbunden ist, die diesem Zweck dient.

Um Verletzungen zu vermeiden, schütten Sie niemals Wasser, das heißer als 40 °C ist, direkt in das Spa.

Folgen von Überhitzung: Sie können Gefahrensituationen nicht einschätzen, Sie spüren die Hitze nicht, Sie merken nicht, daß Sie aus dem Spa heraus müssen oder können nicht heraus; bei schwangeren Frauen besteht Gefahr für den Embryo, Ohnmacht, Erstickung.

Benutzen Sie das Spa nicht alleine.

Benutzen Sie da Spa nicht direkt nach anstrengendem Sport.

Um die Pumpe nicht zu beschädigen, kann das Spa nur betrieben werden, wenn es mit Wasser gefüllt ist.

Wenn Sie sich unwohl oder schläfrig fühlen, verlassen Sie sofort das Spa.

Geben Sie zu den Chemikalien niemals Wasser hinzu. Seien Sie immer vorsichtig, wenn Sie dem Spawasser Chemikalien hinzufügen, um das Inhalieren von Dämpfen und die Auswirkungen des Inhalierens unverdünnter Chemikalien und Spritzer zu vermeiden.

Stellen Sie das Spa nur auf Oberflächen, die sein Gewicht aushalten.

PRÜFEN SIE DAS GERÄT, BEVOR SIE ES BENUTZEN. KONTAKTIEREN SIE DEN SERVICE, DER IN DER BRO-SCHÜRE STEHT, WENN BEIM KAUF TEILE BESCHÄDIGT SIND ODER FEHLEN. STELLEN SIE SICHER, DASS DIE TEILE, DIE SIE KAUFEN, AUCH ZU IHREM GERÄT PASSEN.

IN.CLEAR-SICHERHEITSWARNHINWEISE

Beachten Sie zusätzlich zu den vorhergehenden Warnungen bitte auch die folgenden:

Lesen Sie diese Anleitung gut durch, befolgen Sie immer die Anweisungen darin und bewahren Sie sie auf. Diese Anleitung enthält wichtige Informationen über die Installation, den Betrieb und die Sicherheitsempfehlungen zum IN.CLEAR-Gerät. Die sichere Installation und Benutzung obliegt Ihrer Verantwortung.

Das IN.CLEAR muß mit einem Netz verbunden sein, das von einem FI-Schutzschalter mit einem Nennfehlerstromwert von max. 30 mA geschützt wird.

Stellen Sie sicher, daß der Strom komplett abgestellt ist, bevor Sie das IN.CLEAR-Gerät installieren.

Wenn das Stromkabel beschädigt ist, muss es sofort vom Hersteller, durch einen zugelassenen Service oder von qualifizierten Fachkräften ersetzt werden, um Gefahren zu vermeiden.

Benutzen Sie immer ein hochwertiges Elektrokabel, um das IN.CLEAR mit Strom zu versorgen.

Wenn Sie den automatischen Bromingenerator von IN.CLEAR installieren, müssen Sie die örtlichen und internationalen elektrischen Vorschriften einhalten.

Säubern oder ersetzen Sie die Filterpatrone in regelmäßigen Abständen, weil sonst ein Teil des Bromins, das vom IN.CLEAR produziert wird, für die Oxidation der im Filter angesammelten Verschmutzung verwendet wird.

Verwenden Sie im Spa KEINE ANDEREN Chemikalien als das empfohlene Natriumbromid. Verwenden Sie KEIN OZON und keine UV-Desinfektion.

Wenn das IN.CLEAR mit niedrigeren Mengen von Natriumbromid betrieben wird, verkürzt das die Lebensdauer der Zellen. Wenn die Natriumbromid- und Brominwerte über der empfohlenen Menge liegen, kann das zum Rosten der Teile des Spas führen und das Spa beschädigen.

Öffnen Sie nicht die IN.CLEAR-Einheit, sie enthält keine Bedienelemente.

Entsorgung: Die IN.CLEAR-Einheit muss nach den örtlichen Entsorgungsvorschriften entsorgt werden.

Dieses Gerät ist nicht zu Benutzung durch Personen (einschließlich Kinder) geeignet, die in ihren körperlichen, sensorischen oder mentalen Fähigkeiten eingeschränkt sind, außer wenn diese Personen die nötigen Anweisungen zur Benutzung des Geräts von der Person erhalten, die für sie verantwortlich ist.

SICHERHEITSHINWEISE

Das IN.CLEAR kann nicht in den Boden eingelassen werden, da dies die Materialien beschädigen kann, die dafür verwendet wurden.

Die Abschaltvorrichtung muß fest verkabelt sein und den Vorschriften für Verkabelungen entsprechen

Der Benutzer ist für die regelmäßige Überprüfung des Wassers im Spa verantwortlich, um sicherzugehen, daß genug Bromin vorhanden ist, um die Reinigung korrekt durchzuführen. Häufige Nutzung des Spas verlangt möglicherweise einen höheren Verbrauch von Bromin, so daß immer genug Bromin vorhanden sein muss.

Überprüfen Sie immer das Verfallsdatum des Prüfsets, weil die Ergebnisse nach seinem Ablauf ungenau werden können.

Zum richtigen Desinfizieren muss das Spa regelmäßig entleert werden. Die empfohlene Zeitspanne in Tagen zwischen kompletten Entleerungen kann berechnet werden, indem man das Fassungsvermögen des Spas in Litern durch das Zehnfache der Anzahl der täglichen Benutzer teilt.

Das IN.CLEAR ist für Innenraum-Whirlpools geeignet, aber nicht für Swimmingpools.

Vor dem Benutzen des Spas muss geduscht werden.

BEDIENELEMENTE

ANREICHERUNG:

Mit dem Anreicherungstool wird zusätzliche Luft in die Düsen geleitet, was den Effekt der Massage erhöht.

Rechts öffnen, links schließen.



WASSERHAHN:

Der Wasserhahn kann offen oder geschlossen sein. Wenn er offen ist, bedient er die Wasserfalldüse, den Brunnen mit einem Loch und/oder den Nackenmassageteil. Der Hahn öffnet sich nach links (3 2/3 Umdrehungen) und schließt sich nach rechts (3 2/3 Umdrehungen).

WASSERDURCHFLUSS-WECHSLER

Mit dem Wasserdurchfluss-Wechsler teilen Sie die Düsen in jedem Sitz. Wenn Sie sich nach rechts drehen, bedient er die Düsen auf Ihrer rechten Seite. Wenn Sie sich nach links drehen, bedient er die Düsen auf Ihrer linken Seite. In der Mitte werden alle Düsen bedient. In diesem Fall verringert sich die Effektivität der Massage (sie teilt sich zwischen den Sitzen auf).

ERSTINSTALLATION

STANDORTVORBEREITUNG

Beachten Sie bei der Platzierung des Spas bitte, daß seine Wartung und eventuelle Reparaturen hinter den Seitenwänden durchgeführt werden müssen, also muss es zugänglich sein und es muss möglich sein, um das Spa herumzugehen.

1. INNENRAUM-/KELLER-INSTALLATION

Wenn Sie das Spa innen aufbauen wollen, beachten Sie bitte, daß es dafür spezielle Anforderungen gibt:

Um das Spa herum kann sich Wasser sammeln, also muß der Bodenbelag einen richtigen Abfluss haben, damit sich das Wasser nicht anstaut. Wenn Sie für das Spa einen neuen Raum bauen ist es nötig, einen Bodenablauf einzubauen, weil sonst durch Überlaufen, Überfüllen oder technische Probleme Schäden entstehen können. Unsere Firma übernimmt keine Verantwortung für Schäden, wenn kein Bodenablauf vorhanden ist.

In dem Raum, in dem sich das Spa befindet, erhöht sich natürlich die Luftfeuchtigkeit und das verdampfte Wasser kondensiert. Stellen Sie deswegen sicher, daß der Bereich gut gelüftet ist. Wir empfehlen, in dem betreffenden Raum einen Luftentfeuchter zu installieren.

2. INSTALLATION DRAUSSEN/AUF DER TERRASSE

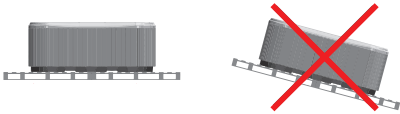

Für die Installation des Spas ist ein solider, horizontaler Untergrund nötig. Wir empfehlen einen Stahlbetondeckboden, der mindestens 16-18 cm dick ist.

Stellen Sie sicher, daß die Terrasse oder der Untergrund Ihr Spa tragen

kann. Sie müssen die maximale Tragfähigkeit des Untergrunds kennen. Fragen Sie einen qualifizierten Bauunternehmer oder Bauingenieur.

Um das Gewicht Ihres Spas, des Inhalts und der Benutzer herauszufinden, sehen Sie bitte in den Berater zu Ihrem Spa. Das Gewicht darf die Tragfähigkeit pro Quadratmeter der Struktur nicht überschreiten, sonst kann das Bauschäden zur Folge haben. Wenn Sie das Spa im Freien installieren, empfehlen wir einen horizontalen Stahlbetondeckboden, der mindestens 10-15 cm dick ist.

Vergessen Sie nicht, um ihr Spa herum Bodenabläufe zu installieren, die das Wasser auch bei starkem Regen aufnehmen können. Wenn Sie den Wasserablauf bauen, wird geraten, eine abfallende Rinne um das Spa herum zu formen, die das Wasser in den Abfluss leitet. Das Wasser

Warnung: Setzen Sie den Spa nicht direktem Sonnenlicht aus (nicht einmal leer), ohne dass er ausreichend bedeckt ist. Die isolierte Whirlpoolabdeckung bewahrt die Wassertemperatur und schützt vor Sonnenlicht und Regen. Bei längerer Sonneneinstrahlung kann die Oberfläche des Spa und der Spa-Ausrüstung beschädigt werden.

Acryl absorbiert schnell die Hitze der Sonnenstrahlen und erreicht so eine sehr hohe Oberflächentemperatur, was das Spa beschädigen kann.

Wenn das Spa mit dem versiegelten Design zwischen Glasstrukturen steht, sollten Sie verhindern, daß die Sonnenstrahlen durch das Glas direkt auf das Spa fallen, weil die Temperatur dann zu hoch werden kann.

3. EINGELASSENES SPA

Wenn Sie das Spa tiefer legen wollen, müssen Sie sicher gehen, daß man außen noch herumgehen kann. Um die

Wartungsarbeiten durchzuführen, muß um das Spa herum eine mind. 60 cm tiefe Inspektionsgrube gebaut werden!

Der Boden der Inspektionsgrube muss unter dem Tragepunkt des Spas liegen, so daß das Wasser in die Grube fließen kann, falls etwas davon austritt. Am Boden der Grube sollte es einen Bodenablauf oder eine Sumpfpumpe geben, um sicherzustellen, daß das Wasser weiterhin abfließt.

Wenn Sie das Spa tiefer legen wollen, dürfen Sie nur den Teil unterhalb des Acrylrands in den Boden einbetten. Die Luft in der Inspektionsgrube kann dick werden, und um unangenehme Gerüche zu vermeiden, muß eine gute Lüftung gegeben sein (z.B. installiert werden). Wenn das Spa aus dem Boden herausgehoben werden muss, trägt der Kunde die Kosten. Wenn die genannten Bedingungen nicht gegeben sind, kann man das Spa vielleicht nicht aufbauen.

Erste Befüllung des Spas

Die richtige Befüllung des Spas ist sowohl technisch als auch chemisch eine wichtige Aufgabe. Wir empfehlen, daß die Installation und die regelmäßige Wartung von unserem Service durchgeführt werden, was die Untersuchung und das Nachfüllen des Wassers im Spa einschließt. Spas enthalten keinen Wasserenthärter, hartes Wasser beschädigt aber die Geräte. Wenn es unsachgemäß befüllt wird, kann Luft in das System gelangen, was das Heizungskabel und die Motoren beschädigen kann. Pure Stream WE00067 (Wasserenthärter) und Pure Fill WE00068 (Kohlefilter) sind für Ihren Whirlpool garantiert. Bitte füllen Sie Ihren Whirlpool ausschließlich durch diese Filter. Reparaturen nach solchen Fehlern fallen nicht unter die Garantieleistungen.

Befüllungsprozess

Entfernen Sie die Abdeckung des Spas. Sie müssen zuerst die Stäbe der Abdeckung entfernen, danach durch Drehen der unteren Schrauben die Seitenabdeckungen. Während des Transports können sich die

Bördelverschraubungen der Motoren lösen. Überprüfen Sie vor der Installation diese Verbindungen. Wenn nötig, ziehen Sie sie fest.

Bei Spas mit Druckluftmotor muß vor dem ersten Gebrauch das Flare Fitting angeschlossen werden.

Bevor Sie das Spa befüllen, überprüfen Sie, daß die Ratschen nicht sperren (Hebel ist herausgezogen und mit dem Sicherheitsschloss verbunden).

Im nächsten Schritt füllen Sie das Spa bis zu der Markierung an der Innenwand des Spas mit Wasser.

Das Befüllen muss durch das Filtergehäuse geschehen. Unsachgemäßes Befüllen kann die Motoren und das Heizelement beschädigen.

Setzen Sie den Filter oder die Filterpatronen ein, wenn der richtige Wasserstand erreicht ist. Seien Sie vorsichtig, da beim Austauschen der Filterpatrone Luftblasen darin zurückbleiben können. Um dies zu vermeiden, müssen die Filterpatronen im Wasser gekippt werden, um die Luft daraus zu entfernen, und erst danach können Sie sie an ihrem Platz einführen.

Befüllen Sie das Spa nicht mit heißem Wasser. Wasser, das wärmer als 40 °C ist, kann die einschalige Struktur des Spas beschädigen und man könnte sich verbrühen.



ERSTINSTALLATION

IONENAUSTAUSCH-WASSERENTHÄRTER UND AKTIVKOHLEFILTER

Für eine optimale Qualität sollten die folgenden Schritte während der Benutzung befolgt werden:

1. Bitte überprüfen sie das erforderliche Wasservolumen im Benutzerhandbuch des Whirlpools oder kontaktieren sie unseren Kundenservice für Hilfe. Für ein korrektes Befüllen wird das exakte Volumen benötigt.

2. Bitte entfernen sie die Abdeckkappen auf beiden Seiten um den Füllschlauch anzuschließen.



3. Bitte verbinden sie den Aktivkohlefilter über das Schraubgewinde (im Lieferumfang des Filters enthalten) mit dem Wasserschlauch.



4. Bitte lassen sie Wasser durch den Filter in ein separates Gefäß laufen bis es vollkommen klar bleibt. Dieser Schritt sorgt dafür, dass der Filter von restlichem Kohlepulver gereinigt wird. Der Spülgang dauert maximal 30 Sekunden, mit etwa 10 Litern Wasser.



0'-30'



>30'

5. Befüllen sie den Whirlpool durch den gereinigten Filter mit einem Drittel (1/3) des Gesamtvolumens (zum Beispiel: bei einem Gesamtvolumen von 1000 Litern entspricht 1/3 300 Litern). Es ist wichtig der Anleitung zum Befüllen Folge zu leisten, da dies ausschlaggebend für die Bestimmung der exakten Wasserhärte ist.



Setzen sie den Filter oder die Filterkartusche ein sobald das Wasser den richtigen Pegel erreicht hat. Seien sie vorsichtig, denn beim Austauschen der Filterkartusche können Luftblasen in der Kartusche zurückbleiben. Um dies zu vermeiden müssen die Filterkartuschen, bevor sie eingebaut werden, zunächst ins Wasser geneigt werden, damit die Luft aus ihnen entweichen kann.

6. Nach dem Befüllen entfernen sie bitte auch die Kappen von der Wasserenthärter-Kartusche und verbinden diese mit dem Aktivkohlefilter. Ein Ausspülen des Wasserenthärters ist NICHT notwendig.



7. Bitte überprüfen sie die Wasserhärte während des Befüllens über die Enthärtungskartusche. Es gibt mehrere Möglichkeiten zum Testen der Wasserhärte. Teststreifen von Wellis stellen den Härtegrad auf einer Farbskala dar.

Wenn der angezeigte Wert niedriger ist als der optimale Wert, bildet das Wasser während des Gebrauchs Schaum, wenn der Wert höher ist, entstehen Kalkablagerungen.



8. Wenn die Wasserhärte während des Befüllens extrem niedrig ist, entfernen sie bitte die Enthärtungskartusche, und setzen sie das Befüllen nur über den Aktivkohlefilter fort, so wie es unter Punkt 5 beschrieben ist.

BENUTZEROBERFLÄCHE - EASY 4

EASY 4

KOMPAKTE VOLLFUNKTIONSTASTATUR

Die Kurzanleitung gibt einen Überblick über die Hauptfunktionen des Spas sowie die Funktionen, auf die man von der Digitaltastatur aus Zugriff hat.

Die vorliegende Kurzanleitung vermittelt einen allgemeinen Überblick; bei individuell abgestimmten Versionen kann es zu Abweichungen kommen.

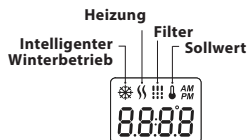

1 PUMPENMODELL

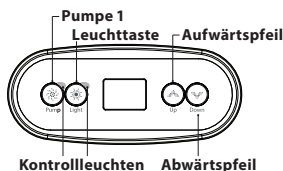

2 PUMPENMODELL

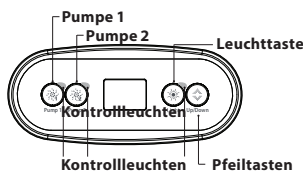

SPA-FUNKTIONEN



OFF-BETRIEB

Wenn Sie Pumpe 1 fünf Sekunden lang gedrückt halten, wird der Off-Betrieb aktiviert. In diesem Betrieb werden alle – auch die automatischen – Funktionen, wie automatischer Filterzyklus, Heizanforderung und intelligenter Winterbetrieb 30 Minuten lang unterbrochen, um eine schnelle Spa-Wartung durchzuführen. Ist der Off-Betrieb aktiviert, schaltet die Anzeige zwischen „OFF“, der Uhr und Wassertemperatur um. Kurz vor Ablauf der 30 Minuten blinkt die Spa-Anzeige sekundenlang, um Sie darauf hinzuweisen, dass das System in Kürze wieder in den normalen Betrieb umschaltet. Auf Pumpe 1 oder Pumpe 2 (falls vorhanden) drücken, um das System vor Ablauf der 30 Minuten erneut zu starten. Bei Wiederaufnahme des normalen Betriebs erscheint 3 Sekunden lang die Anzeige „ON“.

PUMPE 1

Auf die Taste für Pumpe 1 drücken, um Pumpe 1 mit niedriger Geschwindigkeit einzuschalten. Erneut drücken, um die Pumpe in eine schnellere Geschwindigkeit zu schalten (bei einer Pumpe mit zwei Geschwindigkeiten*). Bei einem dritten Drücken wird die Pumpe abgeschaltet. Ein eingebauter Zeitmesser schaltet die Pumpe automatisch nach 20 Minuten ab, außer die Pumpe wurde zuvor manuell abgeschaltet.

Bei eingeschalteter Pumpe 1 leuchtet die Kontrollleuchte „Pumpe 1“ auf. Bei einer Pumpe mit zwei Geschwindigkeiten blinkt die Leuchte, wenn Pumpe 1 mit niedriger Geschwindigkeit läuft.



TASTE FÜR PUMPE 2

Nicht auf allen Modellen vorhanden
Auf die Taste für Pumpe 2 drücken, um Pumpe 2 mit niedriger Geschwindigkeit einzuschalten. Erneut drücken, um die Pumpe in eine schnellere Geschwindigkeit zu schalten (bei einer Pumpe mit zwei Geschwindigkeiten*). Bei einem dritten Drücken wird die Pumpe abgeschaltet. Ein eingebauter Zeitmesser schaltet die Pumpe automatisch nach 20 Minuten ab, außer die Pumpe wurde zuvor manuell abgeschaltet.

Bei eingeschalteter Pumpe 2 leuchtet die Kontrollleuchte „Pumpe 2“ auf. Bei einer Pumpe mit zwei Geschwindigkeiten blinkt die Leuchte, wenn Pumpe 2 mit niedriger Geschwindigkeit läuft.



LEUCHTTASTE

Drücken Sie die Licht-Taste, um das Licht einzuschalten. Ein zweites Drücken schaltet das Licht aus. Ein eingebauter Timer schaltet das Licht nach 2 Stunden automatisch aus, es sei denn, es wurde zuvor manuell deaktiviert.
Die Anzeige „Light“ leuchtet auf, wenn das Licht eingeschaltet ist.



PFEILTASTEN

Mit den Pfeiltasten wird die gewünschte Wassertemperatur eingestellt. Die Temperatureinstellung wird dann 2 Sekunden angezeigt, um Ihre neue Auswahl zu bestätigen.

Spas mit 2 Pumpen haben kombinierte Pfeiltasten. Durch Halten der Taste wird die Temperatur so lange erhöht, bis die Taste losgelassen wird. Taste erneut gedrückt halten, um die Temperatur zu senken.

Das Symbol für den Sollwert auf der Anzeige zeigt die gewünschte Temperatur, jedoch NICHT die gegenwärtige Wassertemperatur an!



* Im Falle einer Pumpe mit nur einer Geschwindigkeit: durch Drücken auf „Pumpe“ diese einschalten. Durch erneutes Drücken auf „Pumpe“ diese ausschalten.

PROGRAMMIERUNGSSCHRITTE

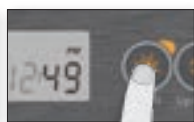
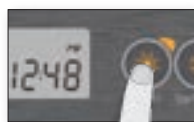

PROGRAMM-MENÜ



Für das Aufrufen des Programm-Menüs muss die Leuchttaste 5 Sekunden lang gedrückt werden. Im Programm-Menü können die folgenden Parameter eingestellt werden: Uhrzeit, Filtrierungs- bzw. Spülzyklus, Sparbetrieb und Temperatureinheiten. Wenn Sie sich im Programm-Menü befinden, stellen Sie mit den Pfeiltasten die Parameter ein und gehen mit der Leuchttaste zum nächsten Parameter weiter. Änderungen werden erst nach Bestätigung des letzten Parameters gespeichert. Bei 10 Sekunden langer Inaktivität wird das Programm-Menü ohne Speichern der Änderungen verlassen.

EINSTELLEN DER UHRZEIT

Für das Aufrufen des Programm-Menüs muss die Leuchttaste 5 Sekunden lang gedrückt werden. Auf der Anzeige erscheint die Uhrzeit mit blinkender Uhrzeit.

Je nach Werkseinstellung kann die Uhrzeit auf 24 oder 12 Stunden eingestellt sein.

Einstellen der Uhrzeit: Stellen Sie mit den Pfeiltasten die Stunden ein. Gehen sie durch Drücken der Leuchttaste zu den Minuten weiter.

Einstellen der Minuten: Stellen Sie mit den Pfeiltasten die Minuten ein. Gehen sie mit der Beleuchtungstaste zum nächsten Parameter weiter, der Startzeit für die Filtrierung- oder das Spülen (FS).

PROGRAMMIERUNG DES FILTRIERUNGS-/SPÜLZYKLUS

Je nach Systemkonfiguration führt der Spa entweder einen Filtrierungs- oder Spülzyklus durch. Das Menü für den Filtrierungszyklus umfasst folgende Parameter: Startzeit (FS), Dauer (Fd) und Frequenz (FF). Das Menü für den Spülzyklus umfasst folgende Parameter: Startzeit (FS) und Frequenz (FF).

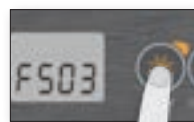

EINSTELLEN DER STARTZEIT FÜR DEN FILTRIERUNGS- ODER SPÜLZYKLUS

Auf der Anzeige erscheint FSxx, wobei „xx“ für die Startzeit des Zyklus steht. Stellen Sie mit den Pfeiltasten die Stunden ein. Gehen sie mit der Leuchttaste zum nächsten Parameter weiter, der Filtrierungsdauer (Fd).

Ein Filtrierungszyklus setzt sich wie folgt zusammen: 1 Minute lang Start von allen Pumpen und Gebläse mit hoher Geschwindigkeit (Spülphase), anschließend läuft die Pumpe für den Filter mit geringer Geschwindigkeit während des übrigen Filtrierungszyklus (Reinigungsphase).

Ein Spülzyklus kommt zur Anwendung, wenn der Spa mit einer 24 Stunden-Umwälzpumpe ausgerüstet ist, die für eine ständige Reinigung sorgt. Hierbei werden alle Pumpen und das Gebläse eine 1 Minute lang mit hoher Geschwindigkeit gestartet.

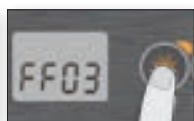
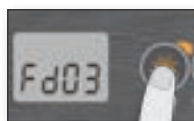

EINSTELLEN DER DAUER DES FILTRIERUNGSZYKLUS

(nicht vorhanden bei Spül-systemen)

Auf der Anzeige erscheint Fdxx, wobei „xx“ für die Dauer in Stunden des Zyklus steht. Stellen Sie mit den Pfeiltasten die Dauer ein. Gehen sie mit der Leuchttaste zum nächsten Parameter weiter, der Filtrierungs- oder Spülfrequenz (FF).

0 = keine Filtrierung

24 = fortlaufende Filtrierung

Von einer Einstellung auf „0“ wird abgeraten.

EINSTELLEN DER FILTRIERUNGS- ODER SPÜLFREQUENZ

Auf der Anzeige erscheint FFxx, wobei „xx“ für die Anzahl von Zyklen pro Tag steht. Stellen Sie mit den Pfeiltasten die Frequenz ein. Gehen sie mit der Leuchttaste zum nächsten Parameter weiter, dem Sparbetrieb (Fd).

Bei eingeschalteter Filtrierung leuchtet die Anzeige auf und blinkt bei Unterbrechung des Zyklus.

BENUTZEROBERFLÄCHE - EASY 4

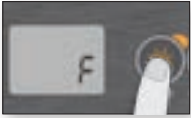

EINSTELLEN DER TEMPERATUREIN-HEIT

Die Wassertemperatur kann in Fahrenheit (°F) oder Celsius (°C) angezeigt werden. Auf der Anzeige erscheint F oder C.

Treffen Sie mit den Pfeiltasten Ihre Auswahl. Speichern Sie mit der Leuchttaste alle Parameter.

INTELLIGENTER WINTERBETRIEB

Unser intelligenter Winterbetrieb schützt Ihr System vor Kälte durch täglich mehrfaches Einschalten der Pumpen, damit kein Wasser in den Rohren gefriert.

Bei Gefrieren leuchtet die Anzeige „SWM“ auf und blinkt bei eingeschaltetem Spülvorgang.

ABKÜHLEN

Nach Aufheizen des Spawassers auf den gewünschten Sollwert wird die Heizung abgeschaltet, aber die zugehörige Pumpe (Pumpe 1 mit niedriger Geschwindigkeit oder CP) läuft über einen voreingestellten Zeitraum weiter, um eine ausreichende Abkühlung des Heizelements zu gewährleisten und hierdurch dessen Lebensdauer zu verlängern.

REGULIERUNG DER WASSERTEMPERATUR

Die Pumpe läuft dann 15 bis 90 Minuten, um die zutreffende Wassertemperatur zu gewährleisten und zu verhindern, dass die Heizung ohne Wasserdurchfluss eingeschaltet wird. Nach Überprüfung der Pumpenaktivität und

gegebenenfalls Erfassen der Wassertemperatur schaltet das System automatisch die Heizung ein, um den Sollwert zu erreichen oder zu halten.

Bei der Erfassung der Wassertemperatur blinkt die Anzeige.

FEHLERSUCHE

Bei Auftreten eines Fehlers erscheint eine der folgenden Fehlermeldungen, mit Umschalten auf Uhrzeit und Wassertemperatur.

FEHLERCODES FÜR IN.XE

BESCHREIBUNG



Hr

Es wurde ein interner Hardware-Fehler in in.xe entdeckt.

Bitte setzen Sie sich mit dem Händler oder Serviceanbieter in Verbindung.



HL

Das System hat die Heizung abgeschaltet, da eine Temperatur von 48°C erreicht wurde.

Gehen Sie nicht ins Wasser! Entfernen Sie die Abdeckung, und lassen Sie das Wasser abkühlen. Anschließend schalten Sie den Strom ab und wieder an, um das System rückzusetzen.



AOH

Die Temperatur in der Spa-Umrandung ist zu hoch, weshalb die interne Temperatur in in.xe die normalen Grenzwerte überschreitet.

Öffnen Sie die Umrandung, und warten Sie, bis die Fehlermeldung erlischt.



FLO

Das System erkennt keinen Wasserfluss, während die Hauptpumpe läuft.

Wasserventile überprüfen und öffnen. Wasserpegel überprüfen. Filter reinigen. Lässt sich das Problem nicht beheben, setzen Sie sich mit Ihrem Händler oder Serviceanbieter in Verbindung.



Prr

Es wurde ein Problem am Temperaturfühler festgestellt.

Bitte setzen Sie sich mit Ihrem Händler oder Serviceanbieter in Verbindung.



OH

Die Wassertemperatur im Spa hat 42°C erreicht.

Gehen Sie nicht ins Wasser! Entfernen Sie die Abdeckung, und lassen Sie das Wasser abkühlen. Wenn sich das Problem nicht beheben lässt, setzen Sie sich mit Ihrem Händler oder Serviceanbieter in Verbindung.

EASY 7

TASTATURFUNKTIONEN

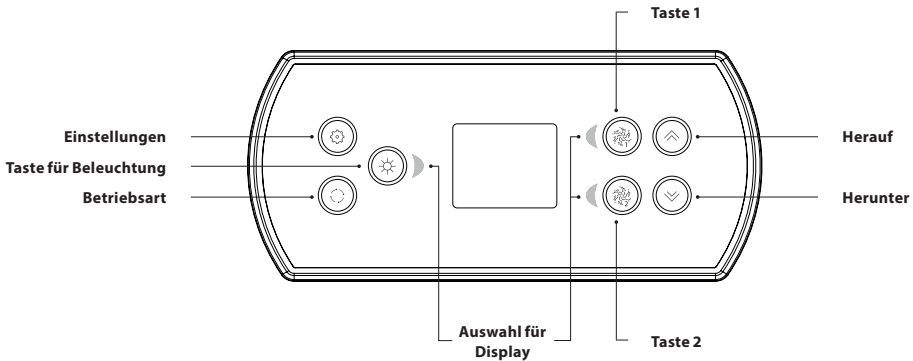

**Die Funktionen der Tasten 1 bis 2 hängen von der Niederniveau-Konfiguration Ihres Systems ab.*

TASTE „EINSTELLUNGEN“

Durch Drücken dieser Taste erfolgt der Zugang zu dem Menü „Spa-Einstellungen“. Im Untermenü finden Sie Details zu den möglichen Einstellungen.

TASTE „BETRIEBSART“

Durch Drücken der Taste „Betriebsart“ können die verschiedenen Zubehör-Komponenten bedient werden, wie zum Beispiel die Audio-Funktion. Wenn ein Zubehör nicht installiert ist, erscheint dieses auch nicht im Menü. Im Folgenden sind die möglichen Zubehöre und deren detaillierte Funktionen aufgeführt. Wenn keine Taste innerhalb von 60 Sekunden gedrückt wird, kehrt die Anzeige in den Spa-Bedienmodus zurück.

Falls Ihr Spa nicht über weiteres Zubehör verfügt, kann die „Betriebsart“-Taste direkt verwendet werden, um die Ausrichtung der Anzeige zu ändern.



STROM

Drücken Sie eine beliebige Taste, um die Tastatur einzuschalten. Nach 30 Minuten ohne Aktivität erfolgt eine automatische Abschaltung.

HAUPTBILDSCHIRM

Über den Hauptbildschirm haben Sie Zugriff auf Ihr Zubehör sowie auf die Wassertemperatur. Unten am Bildschirm erscheinen eventuelle Fehler- oder Wartungsmeldungen.



EIN- BZW. AUSSCHALTEN VON ZUBEHÖR

Drücken Sie auf das entsprechende Symbol, um Zubehör zu starten oder zu stoppen. Wenn das Zubehör eingeschaltet wird, werden animierte Symbole angezeigt. Wenn das Zubehör abgeschaltet wird, bewegen sich die Symbole nicht mehr. Die Symbole auf dem Bildschirm zeigen die Geschwindigkeit oder den Status der mit dem Spa verbundenen Geräte an.

Wenn ein Zubehör mehr als zwei Zustände aufweist, drücken Sie so lange auf das Symbol, bis der gewünschte Zustand erreicht ist.

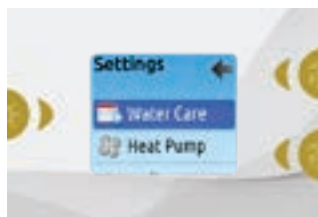

EINSTELLUNGEN

Auf der Startseite haben Sie Zugriff auf Ihre Einstellungen. Dort haben Sie Zugriff auf Folgendes:

- Wasserpflege
- Wärmepumpe (falls installiert)
- Audio (falls installiert)
- in.clear-200 (angeschlossene Version)
- Standby
- Wartung
- Tag & Zeit
- Tastatur
- Wi-Fi
- Konfiguration
- Wiederherstellung
- Über

WASSERTEMPERATUR

Die Temperatur oben in der Anzeige zeigt die tatsächliche Wassertemperatur an. Stellen Sie mit den Pfeiltasten die gewünschte Temperatur ein.

Der Sollwert erscheint in Blau unten in der Anzeige. Nach 3 Sekunden ohne eine Änderung der Temperatursollwerte wird zur normalen Nachrichtenanzeige zurückgekehrt.

Wenn der Sollwert niedriger ist als die aktuelle Temperatur, erscheint die Anzeige „Abkühlen auf xx.x“. Wenn der Sollwert höher ist als die aktuelle Temperatur, erscheint die Anzeige „Aufheizen auf xx.x“. Normalerweise wird der Heizstatus erst nach einer Verzögerung angezeigt. Anschließend erscheint die Anzeige „Heizvorgang beginnt in Kürze“.

Bewegen Sie sich mit den Pfeiltasten in der Liste fort. Für die Auswahl einer Option drücken Sie die leuchtende Taste.

Sie können jederzeit die Taste für die Einstellungen drücken, um zum Startbildschirm zurückzukehren.

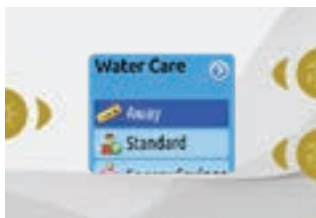

WASSERPFLEGE

In dem Abschnitt „Wasserpflege“ können Sie Ihre Filtrierungs- und Heizungseinstellungen vornehmen. Wählen Sie je nach Bedarf Nicht zu Hause, Standard, Energiesparmodus, Super-Energiesparmodus und Wochenende.

Die Auswahl der Einstellung erfolgt über die leuchtende Taste. An dem

ausgewählten Symbol erscheint für eine Bestätigung ein Häkchen.

Im Sparmodus wird der Sollwert um 11° C* gesenkt. Dies bewirkt, dass das Heizsystem erst eingeschaltet wird, wenn die Temperatur auf 11°C unter der Solltemperatur des Spas sinkt.

* Standardwert

BETRIEBSARTEN FÜR DIE WASSERPFLEGE



NICHT ZU HAUSE:

In dieser Betriebsart befindet sich der Spas stets im Sparmodus; der Sollwert wird um 11° C gesenkt*.



STANDARD:

Der Spa befindet sich zu keiner Zeit im Sparmodus, und die Filtrierung erfolgt gemäß der Niederniveau-Konfiguration.



ENERGIESPARMODUS:

Der Spa befindet sich in den täglichen Spitzenzeiten im Sparmodus und nimmt an den Wochenenden seinen normalen Betrieb wieder auf*.



SUPER-ENERGIESPARMODUS:

Der Spa befindet sich während aller Spitzenzeiten – an jedem Tag der Woche – im Sparmodus*.



WOCHENENDMODUS:

Der Spa befindet sich von Montag bis Freitag im Sparmodus und an den Wochenenden im normalen Betrieb*.

* Wenn der Sparmodus eingeschaltet ist, erfolgt eine geringere Filtrierung.

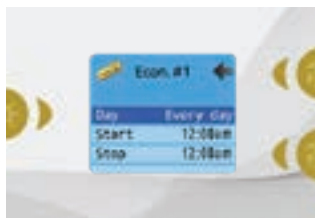
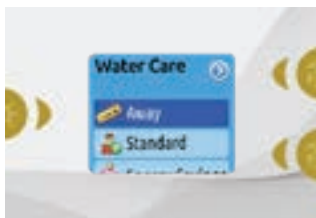

ÄNDERUNG VON ZEITPLÄNEN

Für die Änderung einer Kategorie für die Wasserpflege muss durch Drücken der leuchtenden Taste rechts (Taste 1) das ausgewählte Menü für die Wasserpflege geöffnet werden.

Mit den Pfeiltasten den Zeitplan auswählen, der geändert werden soll (Auswahl von Energiespar- und Filtrierungszeitplänen). Sie können mit der beleuchteten Taste zwischen den Parametern umschalten.

Es bestehen mehrere Möglichkeiten für die Einstellung des Zeitplans (Mo-Fr, Wochenende, täglich oder einzelne Tage). Diese Zeitpläne werden jede Woche wiederholt. Zeit und Dauer sind auf 30 Minuten-Schritte eingestellt. Nach Einstellen des Zeitplans wird mit Taste 1 zurückgekehrt. Vergewissern Sie sich, dass im Hauptmenü für die Wasserpflege die gewünschte Option eingestellt wurde.

Der auf der Anzeige angezeigte Filtrierungszeitplan gilt für die Hauptfiltrierpumpe, üblicherweise Pumpe 1. Wenn ihr Spa mit einer Umwälzpumpe ausgerüstet ist, die so konfiguriert ist, dass sie 24 Stunden läuft, erscheint auf der Anzeige die Säuberungseinstellung statt der Filtrierung. Da die Säuberungen für eine bestimmte Anzahl von Minuten vorprogrammiert werden, wird die Dauer auf der Anzeige auf „n.v.“ gesetzt, und es kann nur die Startzeit geändert werden.



WÄRMEPUMPE

In diesem Menü können Sie den Modus der Wärmepumpe ansteuern. Sie können zwischen eco-heat, smart-heat, eco-auto, smart-auto, cool und elektrisch auswählen.

Ein grünes Häkchen zeigt den aktuell ausgewählten Modus. Um die Einstellung zu ändern, bewegen Sie sich mit den Pfeiltasten zu dem gewünschten Menü und bestätigen die Auswahl mit der Lichttaste.

WÄRMEPUMPEN-MODUS



ECO-HEAT

In diesem Modus wird die Wärmepumpe als Hauptwärmequelle genutzt. Das elektrische Heizelement bleibt ausgeschaltet und das Wasser wird nicht von der Wärmepumpe gekühlt, wenn die Temperatur den eingestellten Wert überschreitet.



SMART-AUTO

Dieser Modus verbindet die Funktion von smart-heat mit der Kühlfunktion, um die eingestellte Temperatur zu erreichen. Das elektrische Heizelement wird aktiviert, wenn eine grosse Differenz zwischen der aktuellen Wassertemperatur und dem Sollwert besteht.



SMART-HEAT

In diesem Modus wird die Wärmepumpe als Hauptwärmequelle genutzt. Das elektrische Heizelement wird nur bei einer grossen Differenz zwischen der aktuellen Wassertemperatur und dem Sollwert eingeschaltet. In diesem Modus wird die Wärmepumpe nicht zur Kühlung des Wassers genutzt.



KÜHLUNG

In diesem Modus wird die Wärmepumpe nur zur Kühlung verwendet. Die Heizfunktion der Wärmepumpe sowie das elektrische Heizelement bleiben inaktiv.



ECO-AUTO

In diesem Modus wird die Wärmepumpe als Hauptquelle genutzt. Hier werden die Funktionen von eco-heat und Kühlen genutzt, um die eingestellte Temperatur zu erreichen. In diesem Modus wird das elektrische Heizelement nicht genutzt.



ELEKTRO

In diesem Modus bleibt die Wärmepumpe ausgeschaltet. Ausschliesslich die elektrische Heizung reguliert die Wassertemperatur.

BENUTZEROBERFLÄCHE - EASY 7



AUDIO

Das in.k500 Bedienfeld kann mit in.tune, in.stream oder in.stream 2 Audio-Systemen benutzt werden. Im Bereich Audio im Menü Einstellungen besteht die Option für in.stream, eine Bluetooth-Verbindung herzustellen oder zu trennen.

Mit der Version 7.00 oder höher besteht die Möglichkeit, eine Quelle, die mit einem Auxiliary-Kabel bzw. einer Bluetooth-Verbindung angeschlossen ist auszuwählen.

Im Menü Einstellungen in.stream 2, können Sie die Quelle wählen, Bluetooth entkoppeln, Ein/Aus-schalten, sowie mit einem Audio-Kontroll-Menü Fader, Balance und Subwoofer ansteuern. Weitere Informationen zu Audio-Funktionen finden Sie in der jeweiligen Bedienungsanleitung von in.tune, instream oder in.stream2.

Die Audio-Option erscheint nur im Bedienfeld-Menü bei Modellen, die für eine in.stream-Verbindung vorgesehen sind. in.stream 2 wird automatisch bei dem Systemstart erkannt.



IN.CLEAR-200 / VERBUNDENE VERSION

Das in.k500 Bedienfeld kann zusammen mit dem in.clear- Wasserpflegesystem verwendet werden. Im Bereich in.clear können Sie die Einstellungen für Wasserpflege und "Boost"-Niveau vornehmen. Weitere Informationen entnehmen Sie dem in.clear-Handbuch.

Verwenden Sie die "nach oben" und "nach unten" Tasten, um Ihre Auswahl vorzunehmen. Bestätigen Sie die Auswahl mit der Licht-Taste.

Verwenden Sie die "nach oben" und "nach unten" Tasten, um den Wasserpflege oder den Boost-Level zu verändern und bestätigen dann mit der Licht-Taste.

** Wenn der Wert für die Wasserpflege um mehr als den Faktor 2 verändert wurde, erscheint eine Warnmeldung mit der Option: bestätigen oder löschen*



WARTUNG

Wählen Sie auf der Seite Einstellungen das Zugangsmenü für Wartung aus, in dem Sie unter folgenden Optionen auswählen können:

- Wartungs-Erinnerung
- Bereitschaft

Treffen Sie mit den Pfeiltasten Ihre Auswahl, die Sie anschließend durch Drücken auf die leuchtende Taste bestätigen.

BENUTZEROBERFLÄCHE - EASY 7



ERINNERUNGEN AN WARTUNG

Die in.k500-Tastatur erinnert Sie an fällige Wartungsarbeiten, wie z.B. Spülen oder Reinigen des Filters.

Mit dem Menü für die Erinnerungen an Wartung können Sie überprüfen, wann die nächste Wartung fällig ist und nach Abschluss der Wartungsarbeiten die Zeit rücksetzen.

Gehen Sie durch Drücken der entsprechenden Tasten die Liste durch.



TAG & ZEIT

Hier können Sie das Zeitformat einstellen sowie Jahr, Datum und Uhrzeit verändern. Wählen Sie mit den Pfeiltasten die Einstellung aus, die Sie ändern möchten, und bestätigen Sie Ihre Auswahl durch Drücken der beleuchteten Taste. Ändern Sie die Parameter mittels der Pfeiltasten, und wechseln Sie mit der beleuchteten Taste zwischen den Parametern.

Mit Taste 1 gelangen Sie zum Hauptmenü „Einstellungen“ zurück.

In der Version 6.00 oder Vorgängerversionen kann nur der Wochentag geändert werden, jedoch nicht das Jahr oder Datum.

Für das Rücksetzen einer Aufgabe drücken Sie auf die leuchtende Taste und bestätigen nach Aufforderung. Anschließend wird die Aufgabe rückgesetzt.

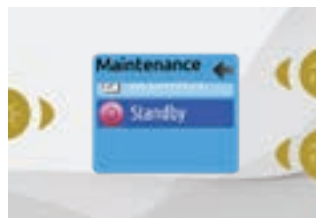

STANDBY

Im Standby-Modus können Sie Ihren Spa warten. Die Pumpen halten 30 Minuten lang an und laufen anschließend automatisch wieder an.

Nach Aktivierung des Pausen-Modus erscheint ein Bildschirm, der anzeigt, dass die Pumpen nicht mehr laufen. Nach Abschluss der Wartung erscheint der normale Spa-Bildschirm.

Drücken Sie auf Taste 1, um den Betriebsbetriebsbetrieb zu verlassen und den Spa erneut zu starten.

Anm.: Bei der Version 6.00 ist der Betriebsbetriebsbetrieb direkt über die Seite für die Einstellungen zugänglich.

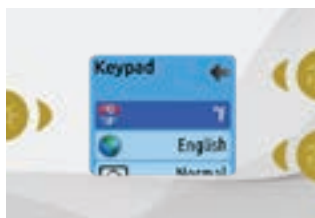

TASTATUREINSTELLUNGEN

In dieser Sektion können Sie die Temperatur-Einheit, Sprache, Bildschirmausrichtung, Farbe der Randbeleuchtung und die Bedienfeldsicherheit verändern. Achten Sie darauf, dass das Spa-Paket entsprechend konfiguriert sein muss, um die Randbeleuchtung verändern zu können.

Wenn Sie die Bildschirm-Orientierung ändern, ändert sich der Text und die Pfeiltasten. Wenn keine weiteren Zubehörteile in Ihrem Spa installiert sind, kann die „Betriebsart“-Taste verwendet werden, um die Ausrichtung der Anzeige zu verändern. Drücken Sie einfach auf die Taste, um die Ausrichtung zu invertieren.

Bei nochmaligem Drücken kehren Sie zur ursprünglichen Ausrichtung zurück. Unabhängig von der Ausrichtung der Anzei-

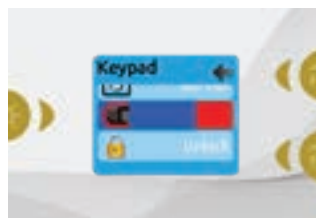

ge, bleiben die Mode- und Menütasten, als auch die Zubehörtasten, im Hauptmenü des Spas unverändert. In.k500 mit einer wählbaren Umrandungsbeleuchtung: Ist die Option „Hintergrundbeleuchtung“ in der Spa-Konfiguration aktiviert, erscheint eine Option, mit der die gewünschte Farbe für die Tastatur ausgewählt werden kann.

Sie können aus 3 Levels für die Bedienfeldsicherheit auswählen. Ohne Sperrung, partiell oder vollständig. Das partielle Level blockiert die eingestellte Temperatur und weitere Einstellungen. Das Level für die vollständige Blockade sperrt sämtliche Bedienfeld-Funktionen. Zur Entsperrung (partiell oder vollständig) halten Sie die leuchtende Taste 5 Sekunden lang gedrückt.



WiFi (NUR MIT IN.TOUCH)

Das WiFi-Menü erscheint nur im Einstellungsmenü, wenn der in.touch über die Software-Version 11.00 oder höher verfügt. Mit diesem Menü können Sie Verbindung zu einem WiFi-Netzwerk aufnehmen oder das Netzwerk ändern.

Ausführlichere Informationen zu weiteren Verbindungsmethoden finden Sie im in.touch techbook.

Für den Anschluss Ihres in.touch-Moduls an ein drahtloses Netzwerk gehen Sie mit den Pfeiltasten zu der WiFi-Option im Einstellungsmenü und treffen Ihre Auswahl mittels der beleuchteten Taste.

Nach ein paar Sekunden erscheinen die verfügbaren Netzwerke sowie deren Signalstärke.

Gehen Sie mit den Pfeiltasten durch die Liste. Wählen Sie Ihr Netzwerk durch Drücken auf die beleuchtete Taste.

Ist das Netzwerk passwortgeschützt, geben Sie das entsprechende Passwort auf Anforderung ein.

- Wählen Sie mit den Pfeiltasten Ihre Buchstaben, und nehmen Sie die gewünschten Änderungen vor (Groß-/Kleinschreibung, Ziffer, Symbol).
- Drücken Sie die Taste 2, um den Cursor vorwärts zu bewegen.
- Drücken Sie die Taste 1, um den Cursor rückwärts zu bewegen.
- Mit beleuchteter Taste bestätigen.

Ist kein Passwort erforderlich, wird die Verbindung automatisch hergestellt.



Nach der Aufnahme einer Verbindung mit einem WiFi- Netzwerk erscheint ein grün umrandeter Haken im WiFi- Menü und der Netzwerk-Name im Menü Einstellungen.

Anm.:

Die Farbe des WiFi-Symbols im Einstellungsmenü entspricht dem in.touch-Verbindungsstatus.

Gelb = nicht verbunden

Grün = mit einem Netzwerk verbunden

Gelb mit Warte-Symbol = Versuch für den Aufbau einer Verbindung mit einem Netzwerk

Rot mit Warte-Symbol = in.touch wird nicht mehr erkannt (in.touch muss vor dem nächsten Versuch rückgesetzt werden)

BENUTZEROBERFLÄCHE - EASY 7



KONFIGURATION

Nehmen Sie bitte keine Änderungen in diesem Abschnitt vor, es sei denn, Sie sind ein entsprechend geschulter Elektriker.

In diesen Abschnitt können Sie die LL-Konfiguration, die Anzahl der Phasen, den Eingangsstrom für den Spa sowie den Eingangsstrom für die Wärmepumpe einstellen.

Schalten Sie mit den Pfeiltasten zwischen den Parametern um, und drücken Sie auf die beleuchtete Taste, um die Parameter

zu ändern. Bitte entnehmen Sie dem TechBook die genaueren Angaben für Ihren Spa zu den Niederniveau-Einstellungen.

Bei Erreichen der Anzahl von Phasen“ im Menü können Sie nicht mehr mit den Pfeiltasten zu der Niederniveau-Konfiguration zurückkehren. Bitte zurückkehren und erneut das Konfigurationsmenü aufrufen.

Anmerkung für Version 15 oder höher: Je nach Spa Pack-Konfiguration wird möglicherweise ein Bestätigungscode gefordert, um die Einstellungen zu ändern. Dieser Code ist: "5555"

Die nachstehende Tabelle enthält die Tastenbelegungen in Abhängigkeit von dem in der Konfiguration ausgewählten Zubehör. Die Spezifikationen für die Niederniveau-Konfiguration für Ihren Spa entnehmen Sie bitte der Kurzanleitung.

MÖGLICHE TASTENBELEGUNGEN

Niederniveau-Konfiguration	Taste 1	Taste 2	Beleuchtung
1 Pumpe	Pumpe 1	–	Beleuchtung
2 Pumpen	Pumpe 1	Pumpe 2	Beleuchtung
2 Pumpen + Gebläse	Pumpe 1	Pumpe 2 + Gebläse	Beleuchtung
4 Pumpen*	Pumpe 1 & Pumpe 2	Pumpe 3 + Pumpe 4	Beleuchtung
3 Pumpen + Gebläse*	Pumpe 1 & Pumpe 2	Pumpe 3 + Gebläse	Beleuchtung

*Nur Pumpe1 kann zweistufig sein.

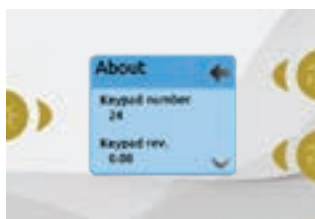

WIEDERHERSTELLEN/ AUDIO-KONFIGURATION

Wenn Sie Rücksetzung auswählen, werden Sie dazu aufgefordert, Ihre Auswahl zu bestätigen. Danach wird das Gerät auf die Werkseinstellungen rückgesetzt.

Anschließend müssen Sie Ihre Audio-Quelle auswählen. Mit den Pfeiltasten zwischen in.stream, in.stream 2, in.tune und keiner/einer anderen Audio-Quelle umschalten.

Diese Einstellung darf nur bei der Installation oder dem Austausch eines Teils vorgenommen werden.

ÜBER

In diesem Abschnitt finden Sie Informationen zu der in.k500 Softwarenummer sowie der Revisionsnummer für die verschiedenen Komponenten Ihres Systems.

BETRIEB VON IN.STREAM

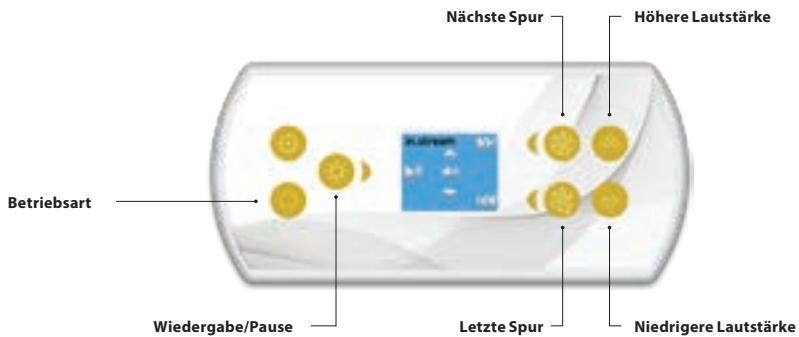

Drücken Sie für den Zugriff auf Ihren in.stream die Taste „Betriebsart“.

Bei Verwendung eines Bluetooth-Geräts müssen Sie mit den entsprechenden Funktionen verbunden sein.

Wiedergabe/Pause

Drücken Sie die Wiedergabe-/Pausentaste, um die Audiowiedergabe zu starten oder zu unterbrechen.

Einstellung der Lautstärke

Regeln Sie mit den Pfeiltasten die Lautstärke.

Ein-/Ausschalten (Version 7.00 und höher)

Wiedergabe-/Pausentaste 3 Sekunden lang gedrückt halten, um in.tune ein- oder auszuschalten.

Wechseln der Spur

Verwenden Sie die Tasten „Letzte Spur“ bzw. „Nächste Spur“, um die Spur zu wechseln.

Trennen eines Bluetooth-Geräts

Diese Optionen befinden sich im Audio-Abschnitt im Menü für die Einstellungen.

BETRIEB VON IN.STREAM 2

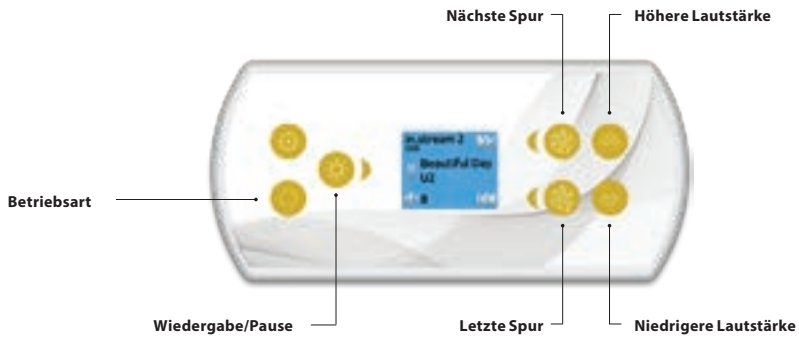

Drücken Sie für den Zugriff auf Ihren in.stream 2 die Taste „Betriebsart“.

Bei Verwendung eines Bluetooth-Geräts müssen Sie mit den entsprechenden Funktionen verbunden sein.

Wiedergabe/Pause

Drücken Sie die Wiedergabe-/Pausentaste, um die Audiowiedergabe zu starten oder zu unterbrechen. Diese Taste ist nur für Bluetooth und USB verfügbar.

Einstellung der Lautstärke

Regeln Sie mit den Pfeiltasten die Lautstärke.

Ein-/Ausschalten

Diese Option finden Sie im Bereich Audio im Menü Einstellungen.

Wechseln der Spur

Benutzen Sie die Tasten für letzte Spur und nächste Spur, um Spuren oder Radiosender zu ändern. Dies ist nicht für Aux-Quellen verfügbar.

Verbindung trennen

Diese Option finden Sie im Bereich Audio im Menü Einstellungen.

Fader, Balance und Subwoofer

Diese Optionen befinden sich im Audio-Abschnitt im Menü für die Einstellungen.

BETRIEB VON in.clear

Dieses Menü ist nur verfügbar, wenn in.clear angeschlossen und erkannt wird.

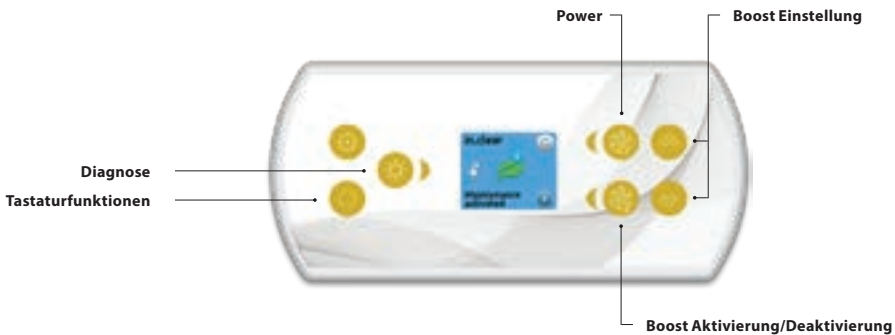

Drücken Sie die Mode-Taste um auf das in.clear Modul zuzugreifen.

Dieses Menü ermöglicht Ihnen in.clear zu aktivieren oder zu deaktivieren. Hier starten oder stoppen Sie einen Boost-Vorgang oder sie erreichen den Diagnose-Modus.

Ein- und Ausschalten des in.clear

Drücken Sie die Power-Taste um in.clear ein-oder auszuschalten.

Einstellung des Boost-Levels

Drücken Sie die Taste zur Aktivierung eines Boost-Vorgangs. Drücken Sie erneut, um diesen zu stoppen.

Um das Boost-Level zu verändern, verwenden Sie die Pfeiltasten*

Eine Anzeige im unteren Bereich des Hauptbildschirms zeigt Ihnen an, wenn der Boost-Modus aktiv ist.

* Mehr Informationen zum Boost-Modus sehen Sie im in.clear Benutzerhandbuch.

Diagnose-Modus

Drücken Sie die Diagnose-Taste, um die Bromcharge-Konzentration zu testen. Um den Diagnose-Modus zu verlassen, drücken Sie erneut die Diagnose-Taste. Das System schaltet automatisch nach 15 Minuten ab.

Im Diagnose-Modus zeigt die Anzeige den ungefähren Wert der Bromcharge-Dosierung im Spawasser an. Fügen Sie kein Bromcharge zu, wenn sich die Anzeige im grünen Bereich befindet.



Wenn Bromcharge zugeführt wird, bewegt sich die Anzeige langsam nach rechts. Wenn Sie Wasser hinzufügen, bewegt sich die Anzeige langsam nach links. Um den richtigen Level an Bromcharge zu bekommen, starten Sie die Pumpen und fügen Sie die angegebene Menge an Bromcharge zu. ** Warten Sie 5 Minuten, bis sich die Anzeige eingestellt hat, bevor Sie weiteres Bromcharge hinzugeben.

Für den optimalen Betrieb stellen Sie die Dosierung auf die Mitte des grünen Bereichs ein.

** Weitere Informationen zur Dosierung von Bromcharge entnehmen Sie dem in.clear Benutzerhandbuch.

BENUTZEROBERFLÄCHE - EASY 7

FEHLERNACHRICHTEN

In der unten stehenden Liste sind die Fehlernachrichten aufgelistet, die am Heim-Bildschirm erscheinen können. Konsultieren Sie bitte den Abschnitt für die Fehlersuche und die Fehlercodes im TechBook für Ihr Spa-System.

Code	Nachricht
HL	Kreis für Temperatur-Höchstgrenze hat ausgelöst!
FLO - L01 FLO - L02 FLO	FLO-Bedingung prüfen - Filter, Pumpe, Verstopfung, Schleuse, Wasserstand prüfen
NO FLO	NO FLO persist., alles aus - Filter, Pumpe, Verstopfung, Schleuse, Wasserstand prüfen
HR	Achtung! Relais sitzt fest
OH	Warnmeldung! Zu hohe Spa-Temperatur
Pr	Warnmeldung! Defekter Temperaturfühler
AOH	Erhöhte interne Temperatur
FLC	Durchflussschalter geschlossen
SP in	Problem mit der Eingangsspannung
RH NC	Kommunikationsfehler zwischen in.xm2 und in.therm
RH ID	in.xm2 und in.therm sind nicht kompatibel
SC ER	Fehler entdeckt im Lernmodus
F1	in.xm2 Sicherung Nr. 1 ist durchgebrannt
F2	in.xm2 Sicherung Nr. 2 ist durchgebrannt
F3	in.xm2 Sicherung Nr. 3 ist durchgebrannt
Hr	Achtung! Problem mit Temperaturbegrenzer
UPL	Keine gültige Software. Bitte mit gültigem in.stick Spa-Pack erneut programmieren.
CFLO	Durchflussfehler (in.clear)
HiBr	Fügen Sie Ihrem Spa frisches Wasser hinzu (in.clear)
HiBr	Fügen Sie Ihrem Spa frisches Wasser hinzu (in.clear)
LoBr	BromiCharge in Spa-Wasser geben (in.clear)
NoBr	BromiCharge in Spa-Wasser geben (in.clear)
Comm	Kabelverbindungen überprüfen (in.clear)
Supp	Stromkabel an 240 V anschließen (in.clear)
HP1-99	Fehler Wärmepumpe 1-99!

BENUTZEROBERFLÄCHE - EASY 7

FEATURE MATRIX

Die folgende Tabelle zeigt die Ausstattung und /oder Option die für das in.k500 Bedienfeld zur Verfügung stehen. Zudem wird die früheste Software-Version angezeigt, für die die entsprechende Ausstattung/Option zur Verfügung steht. Alle späteren Versionen unterstützen die Ausstattung/Option weiterhin.

Tastaturfunktionen	Früheste Unterstützung
Strom	3.00
Hauptbildschirm	3.00
Zubehör ein- oder ausschalten	3.00
Wassertemperatur	3.00
Einstellungen	3.00
Wasserpflege	3.00
Betriebsarten für Wasserpflege	3.00
Änderung von Zeitplänen	3.00
Audio	3.00
in.clear-200 (verbundene Version)	13.00 **
Wartung	
Wartungs-Erinnerung	7.00
Bereitschaft	6.00
Tag & Zeit	3.00
Tastatureinstellungen	
Temp. Einheit	3.00
Sprache	
English	3.00
Français	3.00
Español	6.00
Polski	6.00
Nederlands	6.00
Deutsch	6.00
Norsk	6.00
Svenska	6.00
Magyar	10.00
Italiano	10.00
Português	10.00
Česky	14.00
Anzeig	7.00
Farbe	12.00
Sicherheit	15.00
Wi-Fi	7.00*
Elektrik-Konfiguration	3.00
Werksrücksetzung/Audio-Konfiguration	3.00
Funktionen von in.tune	3.00
Funktionen von in.stream	3.00
Funktionen von in.stream 2	11.00
Funktionen von in.clear	13.00 **
Funktionen von in.mix	19.00
Funktionen der Wärmepumpe	21.00
Weißer Zone	23.00
Über	3.00

* Nur verfügbar für die neuesten Software-Versionen der X- und Y-Serie der Spa-Systeme sowie der Software-Version 11.00 oder höher des in.touch-Moduls.

** Nur verfügbar für die neuesten Software-Versionen der X- und Y-Serie der Spa-Systeme.

BENUTZEROBERFLÄCHE - SMART TOUCH

SMART TOUCH

TOUCH-SCREEN-TASTATUR

Keine Schaltflächen, Tasten und Overlays! Modus- und Funktionsauswahlräder, All-on- oder All-off-One-Touch-Aktivierungstasten der letzten verwendeten Einstellungen, interaktive Display-Symbole und On-Screen-Meldungen sind alle Elemente der Smart Touch-Benutzeroberfläche, die darauf ausgelegt ist, Spa-Benutzern die intuitive Interaktion mit ihrem Spa und seinem werthaltigen Zubehör zu erlauben.

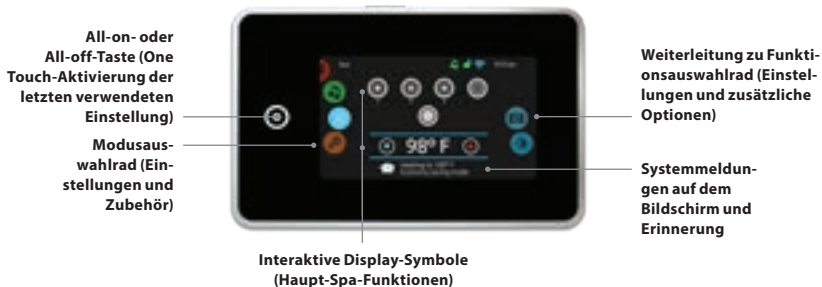

BENACHRICHTIGUNGSSYMBOLS

Benachrichtigungssymbole auf rechts im Bildschirm zeigen den Status der angeschlossenen werthaltigen Zubehörteile an.



SPA-FUNKTIONEN

Schnelle und einfache schrittweise Anweisungen zum Steuern der Hauptfunktionen und zum Konfigurieren der Systemeinstellungen Ihres Spas über den Smart Touch-Haupt-Spa-Keypad.

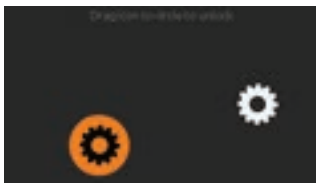

KEYPAD EINSCHALTEN

3 Minuten nach dem Abschalten der letzten Pumpe wird der Bildschirm abgeschaltet, wenn keine Touch-Aktivität besteht. Berühren Sie den Bildschirm, um das Keypad einzuschalten. Befolgen Sie anschließend die Anweisungen auf dem Bildschirm, um auf den Hauptbildschirm zuzugreifen.

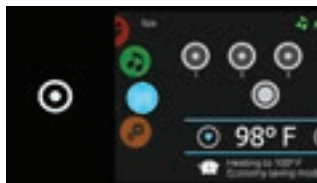

ALL-ON-, ALL-OFF-ZIELTASTE

Smart Touch besitzt eine All-on- oder All-off-Aktivierungstaste der zuletzt verwendeten Einstellungen, die, wenn sie betätigt wird, alle Komponenten und das Zubehör zugleich stoppt oder startet.

Über die Homepage können Sie auf die folgenden Modi zugreifen:

- Sanitisierung (in.clear ist angeschlossen)
- Audio (Aquasoul Pro ist angeschlossen)
- Farbe (in.mix ist installiert)
- Spa
- Einstellungen

Zum Auswählen eines Modus schieben Sie das linke Rad nach oben oder unten, bis das gewünschte Symbolmenü in der Mitte hervorgehoben wird.

SPA-MODUS

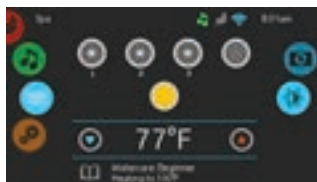

SPA-MODUS

Zum Auswählen des Spa-Modus schieben Sie das linke Rad nach oben oder unten, bis das gewünschte Spa-Symbol in der Mitte hervorgehoben wird. Auf der Homepage werden die Ausrüstungs-Start- oder Stopp-Tasten angezeigt, die Nach-oben- und Nach-unten-Schaltflächen, die Wassertemperatur, Meldungen und schneller Zugriff auf Display-Optionen:

- Display-Ausrichtung
- Display-Kontrast

Zum Auswählen einer Option schieben Sie das rechte Rad nach oben oder unten, bis das gewünschte Symbolmenü in der Mitte hervorgehoben wird.

START- ODER STOPP-ZUBEHÖR

Zum Starten oder Stoppen von Zubehör (Pumpe, Gebläse, Licht) berühren Sie das verknüpfte Symbol. Symbole werden animiert, wenn ihr Zubehör eingeschaltet wird und die Animation wird angehalten, wenn es ausgeschaltet wird.

Die Symbole auf dem Bildschirm geben die Geschwindigkeit oder den Zustand der Vorrichtungen an, die in ihrem Whirlpool laufen. Hat ein Zubehörteil mehr als eine Geschwindigkeit, drücken sie die Taste bis die gewünschte Geschwindigkeit erreicht ist.

WASSERTEMPERATUR

Die Temperatur, die unten im Bildschirm angezeigt wird, zeigt die aktuelle Wassertemperatur an. Stellen Sie die gewünschte Temperatur mit dem Nach-oben- und dem Nach-unten-Symbol ein. Der Einstellpunkt wird in Blau angezeigt. Nach drei Sekunden ohne Änderung am eingestellten Temperaturwert wird die aktuelle Wassertemperatur erneut angezeigt.

Wenn der eingestellte Wert niedriger als die aktuelle Temperatur ist, wird unten „Kühlen auf xx.x“ angezeigt. Wenn der eingestellte Wert höher als die aktuelle Temperatur ist, wird unter dem Wert „Heizen auf xx.x“ angezeigt. Normalerweise tritt eine kurze Verzögerung auf, bevor das Heizen beginnt. In diesem Zeitraum wird unter dem Wert „Heizen ausgesetzt“ angezeigt.

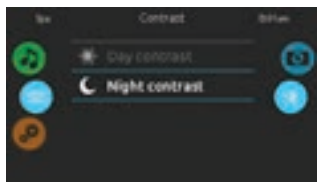
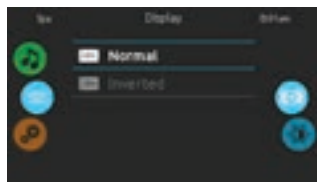

DISPLAY-AUSRICHTUNG

Zum Modifizieren der Display-Ausrichtungseinstellungen schieben Sie das rechte Rad, bis das Display-Ausrichtungssymbol in der Mitte angezeigt wird. Berühren Sie einfach die Linie der Ausrichtung, die Sie auswählen möchten.

DISPLAY-KONTRAST

Zum Modifizieren der Display-Kontrasteinstellungen schieben Sie das rechte Rad, bis das Display-Kontrastsymbol in der Mitte angezeigt wird. Berühren Sie einfach die Linie des Kontrastes, die Sie auswählen möchten.

SCHLAFMODUS

Drücken sie die Taste um direkt in den Schlafmodus zu gelangen. Im Schlafmodus können Pumpen nicht aus Versehen durch Wasserspritzer auf das Tastenfeld gestartet/angehalten werden.

SCHWIMMEINSTELLUNGEN

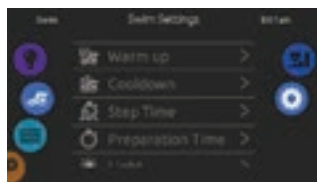

Drücken Sie das Schwimmersymbol links, um auf Ihre Swimspa-Trainingsübungen zuzugreifen.

Bevor Sie einen auswählen, empfehlen wir, die Parameter anzupassen. Berühren Sie das Einstellungssymbol am rechten Symbolrad.

Von dort aus können Sie auf 5 verschiedene Parameter auswählen.



Aufwärmen: Sie können Dauer und Intensität des Trainingsaufwärmens einstellen, indem Sie den Aufwärts- oder Abwärts Pfeil berühren.

Drücken Sie anschließend das Einstellungssymbol, um zum Haupteinstellungsmenü zurückzukehren.



Abklingen: Sie können Dauer und Intensität der Abklingzeit anpassen, indem Sie den Aufwärts- oder Abwärts- Pfeil drücken.



Trainingsdauer: Passen Sie die Dauer der Trainingsübung an, indem Sie den Aufwärts- oder Abwärts Pfeil drücken.



Vorbereitungszeit: nach dem Drücken der Starttaste haben Sie Zeit in die Schwimmposition zu gelangen. Sie können die Dauer Ihrer Vorbereitungszeit einstellen, indem Sie die Aufwärts- oder Abwärts Pfeil berühren.

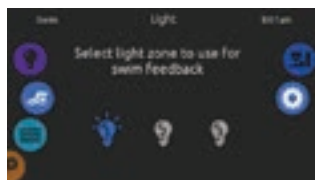

LED-Feedback: Sie können die Lichtoption auswählen, welche in.mix-Zonen Sie für Ihr Schwimmtraining verwenden möchten (erfordert eine installierte in.mix).

TRAININGSÜBUNGEN - AUSDAUER

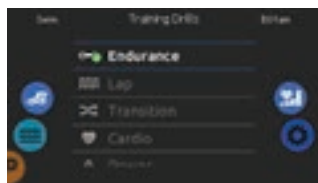

Um die Trainingsübung auszuwählen, drücken Sie das Übungssymbol oben auf dem rechten Rad.

Wenn Sie Ausdauer wählen, wird das Schwimmtraining für die gesamte eingestellte Dauer mit konstanter Intensität ausgeführt.



Sie können die Dauer und Intensität Ihrer Training anpassen, indem Sie den Aufwärts- oder Abwärtspfeil drücken.

Drücken Sie Start, wenn Sie fertig sind.



Der Vorbereitungszeit wird angezeigt, damit Sie sich vor Beginn Ihrer Schwimmtraining in Position bringen können.

Ihre in.mix-gesteuerten LED-s blinken während des Countdowns (erfordert eine installierte in.mix). Die Tastatur kann durch Drücken des Schlafsymbols oben rechts auf dem Bildschirm in den Ruhemodus versetzt werden.

Sie können jederzeit Pause oder Stop drücken.

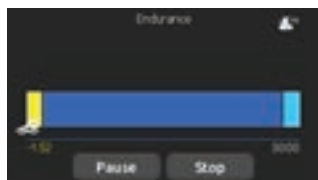

Während der Trainingseinheit können Sie Ihren Fortschritt verfolgen, indem Sie das Schwimmersymbol direkt über der Trainingsdauer nach rechts bewegen.

Sie können jederzeit Pause oder Stop berühren.



Drücken Sie Pause, um Ihre Schwimmsitzung zu unterbrechen. Sie können die Intensität des Trainings ändern oder andere Menüpunkte auswählen, um beispielsweise die Musik zu starten.

Berühren Sie Fortsetzen, wenn Sie wieder schwimmen möchten, die Trainingseinheit wird fortgesetzt.



Wenn Sie Stop drücken, können Sie die Dauer und Intensität des Schwimmtrainings ändern, eine andere Übung auswählen oder andere Parameter ändern. Drücken Sie Start, um Ihr Training zu beginnen.

Der Vorbereitungscountdown beginnt.

TRAININGSÜBUNGEN - RUNDE

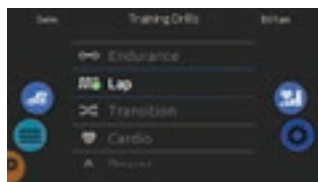

Um die Trainingsübung auszuwählen, berühren Sie das Trainingsübungssymbol oben auf dem rechten Rad.

Wenn Sie Runde wählen, führt diese Trainingsübung eine Intervalle mit hoher und niedriger Intensität bei gleicher Schrittzeit durch.



Sie können die Dauer und Intensität Ihrer Trainingsübung anpassen, indem Sie den Aufwärts- oder Abwärtspfeil drücken.

Berühren Sie Start, wenn Sie fertig sind.



Der Vorbereitungs-Countdown wird angezeigt, damit Sie sich vor Beginn Ihrer Schwimmtraining in Position bringen können. Ihre in.mix-gesteuerten Anzeigen blinken während des Countdowns (erfordert eine installierte in.mix).

Die Tastatur kann durch Drücken des Schlafsymbols oben rechts auf dem Bildschirm in den Ruhemodus versetzt werden.

Sie können jederzeit Pause oder Stop drücken.



Während der Trainingseinheit können Sie Ihren Fortschritt verfolgen, indem Sie das Schwimmersymbol direkt über der Trainingsdauer nach rechts bewegen.

Sie können jederzeit Pause oder Stop berühren.



Drücken Sie Pause, um Ihre Schwimmsitzung zu unterbrechen. Sie können die Intensität des Trainings ändern oder andere Menüpunkte auswählen, um beispielsweise die Musik zu starten.

Berühren Sie Fortsetzen, wenn Sie wieder schwimmen möchten, die Trainingseinheit wird fortgesetzt.



Wenn Sie Stop drücken, können Sie die Dauer und Intensität des Schwimmtrainings ändern, eine andere Übung auswählen oder andere Parameter ändern. Drücken Sie Start, um Ihr Training zu beginnen.

Der Vorbereitungscountdown beginnt.

TRAININGSÜBUNGEN - ÜBERGANG

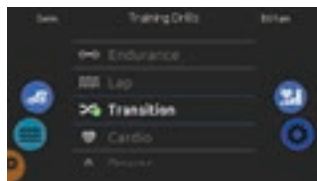

Um die Trainingsübung auszuwählen, berühren Sie das Trainingsübungssymbol oben auf dem rechten Rad.

Wenn Sie Übergang wählen, führt diese Trainingsübung eine Intervalle mit hoher und niedriger Schrittzeit bei gleicher Intensität durch.



Sie können die Dauer und Intensität Ihrer Trainingsübung anpassen, indem Sie den Aufwärts- oder Abwärtspfeil drücken.

Berühren Sie Start, wenn Sie fertig sind.

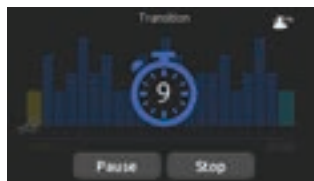

Der Vorbereitungs-Countdown wird angezeigt, damit Sie sich vor Beginn Ihrer Schwimmtraining in Position bringen können. Ihre in.mix-gesteuerten Anzeigen blinken während des Countdowns (erfordert eine installierte in.mix).

Die Tastatur kann durch Drücken des Schlafsymbols oben rechts auf dem Bildschirm in den Ruhemodus versetzt werden.

Sie können jederzeit Pause oder Stop drücken.



Während der Trainingseinheit können Sie Ihren Fortschritt verfolgen, indem Sie das Schwimmersymbol direkt über der Trainingsdauer nach rechts bewegen.

Ihre in.mix-gesteuerten LED-s blinken während des Countdowns (erfordert eine installierte in.mix). Die Tastatur kann durch Drücken des Schlafsymbols oben rechts auf dem Bildschirm in den Ruhemodus versetzt werden.

Sie können jederzeit Pause oder Stop berühren.



Drücken Sie Pause, um Ihre Schwimmsitzung zu unterbrechen. Sie können die Intensität des Trainings ändern oder andere Menüpunkte auswählen, um beispielsweise die Musik zu starten.

Berühren Sie Fortsetzen, wenn Sie wieder schwimmen möchten, die Trainingseinheit wird fortgesetzt.



Wenn Sie Stop drücken, können Sie die Dauer und Intensität des Schwimmtrainings ändern, eine andere Übung auswählen oder andere Parameter ändern.

Drücken Sie Start, um Ihr Training zu beginnen. Der Vorbereitungscountdown beginnt.

TRAINING DRILLS - CARDIO

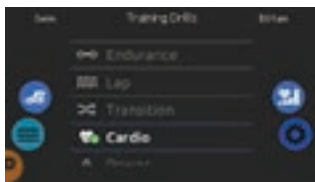

Um die Trainingsübung auszuwählen, drücken Sie das Trainingsübungssymbol oben auf dem rechten Rad.

Wenn Sie sich für Cardio entscheiden, führt diese Trainingsübung zwei aufeinanderfolgende Schritte mit hoher Intensität für einen Schritt mit niedriger Intensität durch.



Sie können die Dauer und Intensität Ihrer Trainingsübung anpassen, indem Sie den Aufwärts- oder Abwärts Pfeil drücken.

Berühren Sie Start, wenn Sie fertig sind.



Der Vorbereitungs-Countdown wird angezeigt, damit Sie sich vor Beginn Ihrer Schwimmtraining in Position bringen können. Ihre in.mix-gesteuerten Anzeigen blinken während des Countdowns (erfordert eine installierte in.mix).

Die Tastatur kann durch Drücken des Schlafsymbols oben rechts auf dem Bildschirm in den Ruhemodus versetzt werden.

Sie können jederzeit Pause oder Stop drücken.

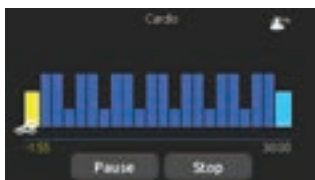

Während der Trainingseinheit können Sie Ihren Fortschritt verfolgen, indem Sie das Schwimmersymbol direkt über der Trainingsdauer nach rechts bewegen.

Ihre in.mix-gesteuerten LED-s blinken während des Countdowns (erfordert eine installierte in.mix). Die Tastatur kann durch Drücken des Schlafsymbols oben rechts auf dem Bildschirm in den Ruhemodus versetzt werden.

Sie können jederzeit Pause oder Stop berühren.



Drücken Sie Pause, um Ihre Schwimmsitzung zu unterbrechen. Sie können die Intensität des Trainings ändern oder andere Menüpunkte auswählen, um beispielsweise die Musik zu starten.

Berühren Sie Fortsetzen, wenn Sie wieder schwimmen möchten, die Trainingseinheit wird fortgesetzt.



Wenn Sie Stop drücken, können Sie die Dauer und Intensität des Schwimmtrainings ändern, eine andere Übung auswählen oder andere Parameter ändern.

Drücken Sie Start, um Ihr Training zu beginnen. Der Vorbereitungscountdown beginnt.

TRAININGSÜBUNGEN – POWER

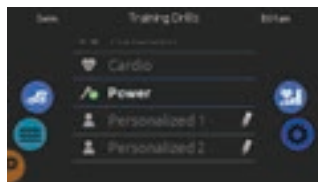

Um die Trainingsübung auszuwählen, drücken Sie das Trainingsübungssymbol oben auf dem rechten Rad.

Wenn Sie Power wählen, führt diese Trainingsübung ein Pyramidenprogramm durch, bei dem die Intensität schrittweise zunimmt, bis eine maximale Intensität erreicht ist. Es wird dann progressiv abnehmen, um bei geringer Intensität zu enden.



Sie können die Dauer und Intensität Ihrer Trainingsübung anpassen, indem Sie den Aufwärts- oder Abwärtspfeil drücken.

Berühren Sie Start, wenn Sie fertig sind.



Der Vorbereitungs-Countdown wird angezeigt, damit Sie sich vor Beginn Ihrer Schwimmtraining in Position bringen können. Ihre in.mix-gesteuerten Anzeigen blinken während des Countdowns (erfordert eine installierte in.mix).

Die Tastatur kann durch Drücken des Schlafsymbols oben rechts auf dem Bildschirm in den Ruhemodus versetzt werden.

Sie können jederzeit Pause oder Stop drücken.

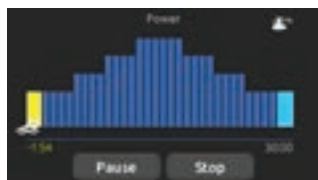

Während der Trainingseinheit können Sie Ihren Fortschritt verfolgen, indem Sie das Schwimmersymbol direkt über der Trainingsdauer nach rechts bewegen.

Ihre in.mix-gesteuerten LED-s blinken während des Countdowns (erfordert eine installierte in.mix). Die Tastatur kann durch Drücken des Schlafsymbols oben rechts auf dem Bildschirm in den Ruhemodus versetzt werden.

Sie können jederzeit Pause oder Stop berühren.



Drücken Sie Pause, um Ihre Schwimmsitzung zu unterbrechen. Sie können die Intensität des Trainings ändern oder andere Menüpunkte auswählen, um beispielsweise die Musik zu starten.

Berühren Sie Fortsetzen, wenn Sie wieder schwimmen möchten, die Trainingseinheit wird fortgesetzt.



Wenn Sie Stop drücken, können Sie die Dauer und Intensität des Schwimmtrainings ändern, eine andere Übung auswählen oder andere Parameter ändern.

Drücken Sie Start, um Ihr Training zu beginnen. Der Vorbereitungscountdown beginnt.

TRAININGSÜBUNGEN – PERSONALISIERT

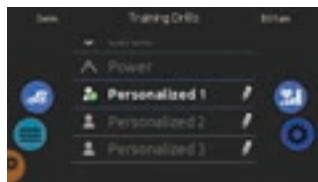

Drei personalisierte Trainingsübungen stehen zur Verfügung und können bearbeitet werden, um benutzerdefinierte Übungen zu erstellen.

Drücken Sie das Stiftsymbol rechts, um das Bearbeitungsfenster für den Trainingsmodus zu öffnen.

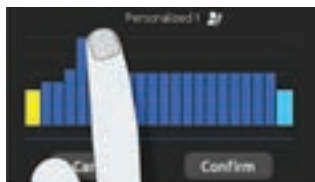

Zeichnen Sie mit Ihrem Finger das gewünschte Trainingsmuster auf dem Bildschirm.

Benennen Sie Ihr persönliches Training, indem Sie das Stiftsymbol rechts neben dem Trainingsnamen drücken.

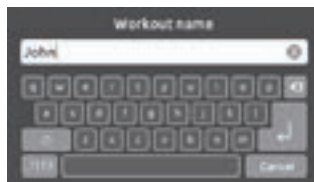

Geben Sie Ihren Trainingsnamen ein. Berühren Sie anschließend die Zurück Taste, um zu dem Trainingsübungen zurückzukehren.



Drücken Sie auf die Bestätigung, um Ihr persönliches Training zu speichern. Wenn Sie abbrechen, werden die Änderungen nicht gespeichert.



Auf dieser Seite können Sie die Dauer Ihrer personalisierten Trainingsübung anpassen, indem Sie den Aufwärts- oder Abwärtspfeil drücken.

Drücken Sie Start, wenn Sie fertig sind.



Der Vorbereitungs-Countdown wird angezeigt, damit Sie sich vor Beginn Ihrer Schwimmtraining in Position bringen können. Ihre in.mix-gesteuerten Anzeigen blinken während des Countdowns (erfordert eine installierte in.mix).

Die Tastatur kann durch Drücken des Schlafsymbols oben rechts auf dem Bildschirm in den Ruhemodus versetzt werden.

Sie können jederzeit Pause oder Stop drücken.

BENUTZEROBERFLÄCHE - SMART TOUCH



Während der Trainingseinheit können Sie Ihren Fortschritt verfolgen, indem Sie das Schwimmersymbol direkt über der Trainingsdauer nach rechts bewegen.

Sie können jederzeit Pause oder Stop berühren.



Drücken Sie Pause, um Ihre Schwimmsitzung zu unterbrechen.

Sie können die Intensität des Trainings ändern oder andere Menüpunkte auswählen, um beispielsweise die Musik zu starten. Berühren Sie Fortsetzen, wenn Sie wieder schwimmen möchten, die Trainingseinheit wird fortgesetzt.



Wenn Sie Stop drücken, können Sie die Dauer und Intensität des Schwimmtrainings ändern, eine andere Übung auswählen oder andere Parameter ändern.

Drücken Sie Start, um Ihr Training zu beginnen. Der Vorbereitungscountdown beginnt.

BENUTZEROBERFLÄCHE - SMART TOUCH

EINSTELLUNGEN

Sie können den Einstellungsmodus verwenden, um die Einstellungen Ihres Spa-Systems zu verwalten.



Zum Auswählen des Einstellungs-Modus schieben Sie das linke Rad nach oben oder unten, bis das gewünschte Einstellungensymbol-Menü in der Mitte hervorgehoben wird.

In der Seite „Einstellungen“ können Sie auf die folgenden Modi zugreifen:

- Wasserpflege
- Elektrische Konfiguration
- Wartung
- WLAN
- Tag & Zeit
- Über
- Tastatureinstell

Zum Auswählen eines Elements schieben Sie das rechte Rad, bis das gewünschte Symbol in der Mitte hervorgehoben wird oder drücken Sie auf den Menünamen.

WASSERPFLEGE

Auf der Wasserpflege-Seite können Sie die idealen Filtrierungs- und Heizeinstellungen einrichten.

Sie können jederzeit einen der fünf vorgeschlagenen Modi auswählen, einstellen oder ändern, abhängig von Ihren Anforderungen.



ABWESEND (AWAY FROM HOME)

In diesem Modus ist das Spa immer im Wirtschaftlichkeitsmodus; der Einstellpunkt wird um 11°C gesenkt.



BASISMODUS (BEGINNER)

Das Spa ist niemals im Wirtschaftlichkeitsmodus und filtert gemäß der Niederlevel-Konfiguration des Pakets.



ENERGIESPARMODUS (ENERGY SAVINGS)

Das Spa ist während der Spitzenzeiten im Wirtschaftlichkeitsmodus und nimmt am Wochenende den normalen Modus wieder auf.



SUPER ENERGIE (SUPER ENERGY)

Das Spa ist während der Spitzenzeiten, an jedem Wochentag, immer im Wirtschaftlichkeitsmodus.



WOCHENMODUS (WEEKENDER)

Das Spa ist von Montag bis Freitag im Wirtschaftlichkeitsmodus und wird normalerweise am Wochenende betrieben.

MODIFIZIEREN DER WASSERPFLEGE-ZEITPLÄNE

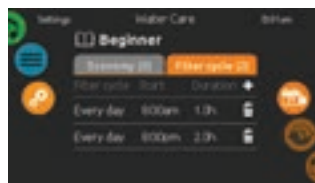
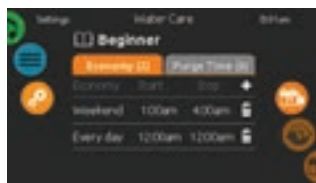
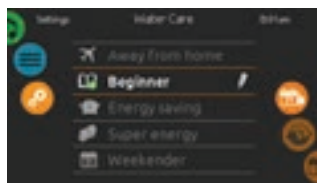

WASSERPFLEGE

Zum Modifizieren einer Wasserpflege-kategorie drücken Sie das Stiftsymbol am rechten Ende der gewünschten Wasserpflege, um das ausgewählte Wasserpflegemenü zu öffnen.

WIRTSCHAFTLICHKEIT

Berühren Sie die Registerkarte „Wirtschaftlichkeit“, um den Zeitplan „Wirtschaftlichkeit“ zu ändern. Sie können Wirtschaftlichkeits-Zeitpläne hinzufügen, indem Sie das Symbol « + » berühren. Um einen Zeitplan zu löschen, berühren Sie das Abfall-eimer-Symbol am rechten Ende der gewünschten Linie.

FILTERZYKLEN

Berühren Sie die Filterzyklus-Registerkarte, um die Filterzyklus-Zeitpläne zu ändern. Sie können Filtrierungs-Zeitpläne hinzufügen, indem Sie das Symbol « + » berühren. Um einen Zeitplan zu löschen, berühren Sie das Abfalleimer-Symbol am rechten Ende der gewünschten Linie.

MODIFIZIEREN DER WASSERPFLEGE-ZEITPLÄNE

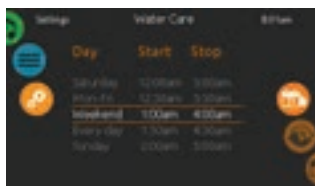

Im Wirtschaftlichkeits-Modus wird der Einstellpunkt um 20°F verringert, was bedeutet, dass das Heizsystem nicht aktiviert bis, bis die Temperatur auf 20 °F unter der eingestellten Temperatur des Spas fällt.

Der auf dem Bildschirm dargestellte Filtrierungszeitplan gilt für die Hauptfiltrierungspumpe, bei der es sich sehr wahrscheinlich um Pumpe 1 handelt. Wenn Ihr Spa eine Zirkulationspumpe verwendet, die für einen Betrieb von 24 Stunden konfiguriert ist, wird im Bildschirm die Spüleinstellung statt der Filtrierung verwendet. Die Spülungen sind vorab für eine feste Anzahl Minuten programmiert, daher wird die Dauer auf dem Bildschirm auf „N/A“ eingestellt und kann nur die Startzeit modifiziert werden.

Sie können die programmierten Zeitpläne modifizieren, indem Sie einen auswählen und den Zeitplan anpassen. Sie haben mehrere Möglichkeiten für den Zeitplan (Mon-Fr, Wochenende, täglich oder einzelne Tage). Die Zeitpläne werden jede Woche wiederholt. Die Zeit und die Dauer werden in Steigerungsschritten von 30 Minuten eingestellt.

Wenn Sie den Zeitplan festgelegt haben, verwenden Sie das Kalendersymbol, zum zurückzuwechseln.

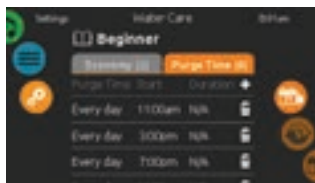

SPÜLUNGEN

Berühren Sie die Registerkarte „Spülzeit“, um den Zeitplan „Wirtschaftlichkeit“ zu ändern. Sie können Spülungen hinzufügen, indem Sie das Symbol « + » berühren.

Um einen Zeitplan zu löschen, berühren Sie das Abfalleimer-Symbol am rechten Ende der gewünschten Linie.

Sie können die programmierten Spülungen modifizieren, indem Sie einen auswählen und den Zeitplan anpassen. Sie haben mehrere Möglichkeiten für den Zeitplan (Mon-Fr, Wochenende, täglich oder einzelne Tage). Die Zeitpläne werden jede Woche wiederholt. Die Zeit und die Dauer werden in Steigerungsschritten von 30 Minuten eingestellt. Wenn Sie die Spülung festgelegt haben, verwenden Sie das Kalendersymbol, zum zurückzuwechseln.

WARTUNG UND FEHLERPROTOKOLL

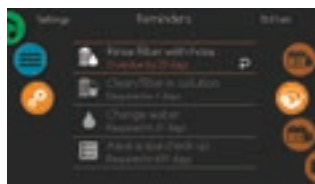
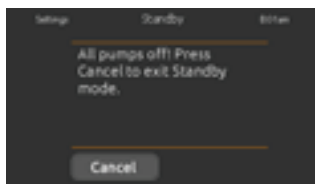
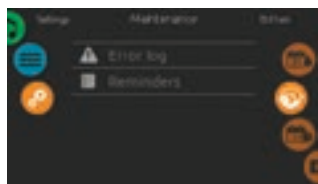

WARTUNG

Zum Modifizieren der Wartungs-Einstellungen schieben Sie das rechte Rad, bis das Display-Symbol in der Mitte angezeigt wird.

Auf der Wartungsseite können Sie auf Folgendes zugreifen:

- Fehlerprotokoll
- Erinnerungen

Berühren Sie einfach die Linie des Elements, das Sie auswählen möchten.

BEREITSCHAFTSMODUS

Der Bereitschaftsmodus ermöglicht es Ihnen den Spa zu warten. Die Pumpen halten für 30 Minuten an und starten danach automatisch wieder.

Sobald die Pumpen wieder gestartet werden, kehrt die normale Seite zurück.

ERINNERUNG

Smart Touch-Keypad bietet Erinnerungen zur erforderlichen Wartung Ihres Spas, wie Spülen oder Reinigen des Filters. Jede Aufgabe hat ihre eigene Dauer, auf Basis der normalen Nutzung.

Das Erinnerungen-Menü erlaubt es Ihnen, die Zeit zu prüfen, bevor Wartung erforderlich ist, wie auch die Zeit zurückzusetzen, sobald eine Aufgabe ausgeführt wurde.

Zum Zurücksetzen einer Aufgabe wählen Sie sie aus, indem Sie auf den gewölbten Pfeil drücken und bei Eingabeaufforderung bestätigen. Nach der Bestätigung wird die Aufgabe zurückgesetzt.

TAG & ZEIT

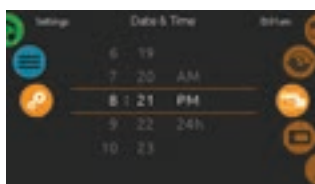
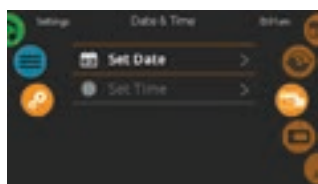

TAG & ZEIT

Zum Modifizieren der Datums- und Uhrzeiteinstellungen schieben Sie das rechte Rad, bis das Datums- und Uhrzeitsymbol in der Mitte angezeigt wird.

Berühren Sie einfach die Linie des Elements, das Sie auswählen möchten.

DATUM EINSTELLEN

Hier können Sie Jahr, Monat und Datum einstellen. Wischen Sie einfach in der Spalte, die Sie ändern möchten, nach oben und unten und wählen Sie den gewünschten Wert aus. Anschließend berühren Sie das Kalendersymbol rechts im Bildschirm.

ZEIT EINSTELLEN

Hier können Sie die Stunde, Minute und das Zeitformat ändern. Wischen Sie einfach in der Spalte, die Sie ändern möchten, nach oben und unten und wählen Sie den gewünschten Wert aus. Anschließend berühren Sie das Kalendersymbol rechts im Bildschirm.

TASTATUREINSTELLUNG

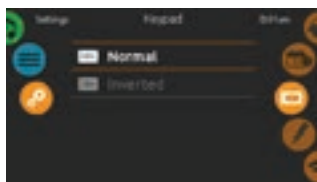
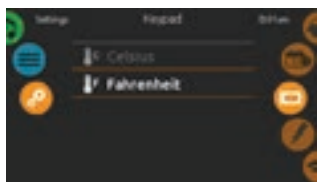

TASTATUREINSTELLUNGEN

Zum Modifizieren der Tastatureinstellungen schieben Sie das rechte Rad, bis das Tastatur-Symbol in der Mitte angezeigt wird. Berühren Sie einfach die Linie des Elements, das Sie auswählen möchten.

TEMPERATUREINHEITEN

Verwenden Sie diese Seite, um die Temperatur in Einheiten von F° oder C° einzustellen oder zu ändern.

DISPLAY-AUSRICHTUNG

Verwenden Sie diese Seite, um die normale oder umgekehrte Display-Ausrichtung einzustellen oder zu ändern.

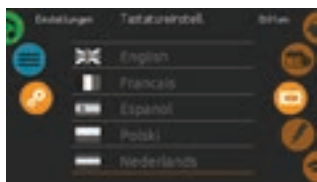
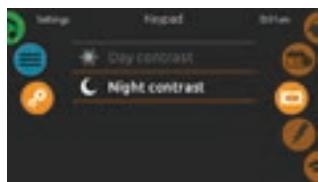

DISPLAY-KONTRAST

Verwenden Sie diese Seite, um den Display-Tag oder Nachtkontrast einzustellen oder zu ändern.

DISPLAY-SPRACHE

Verwenden Sie diese Seite, um die Display-Sprache einzustellen oder zu ändern.

TASTENFELD SPERREN/ENTSPERREN

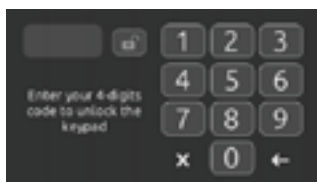
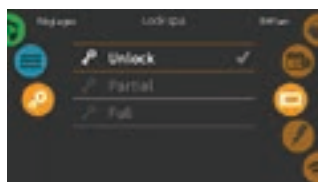

Ist diese Option aktiviert, kann der Benutzer das Tastenfeld teilweise oder komplett sperren. Möchte der Benutzer das Tastenfeld sperren, wird er dazu aufgefordert eine 4-stellige Kennzahl auszuwählen. Diese Kennzahl wird schließlich benötigt um das Tastenfeld wieder zu entsperren. Beim nächsten Mal wenn der Benutzer das Tastenfeld sperren möchte, wird er erneut aufgefordert eine 4-stellige Kennzahl zu wählen (dieselbe Funktionsweise wie bei einem Hotelzimmersafe).

Das Tastenfeld kann durch eine Universalkennzahl (3732) oder durch einen Neustart des Tastenfeldes entsperrt werden.

Wenn die Komplettspernung ausgewählt ist, sind alle Funktionen gesperrt.

In der Teilspernung können Zubehörteile lediglich aktiviert werden. Einstellungen können in diesem Modus nicht verändert werden.

BENUTZEROBERFLÄCHE - SMART TOUCH

WLAN

(Diese Funktion ist nur verfügbar, wenn ein in.touch-Modul mit Ihrem System verbunden ist.)

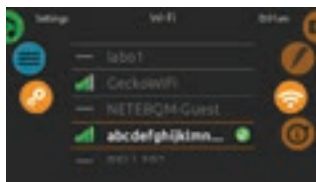
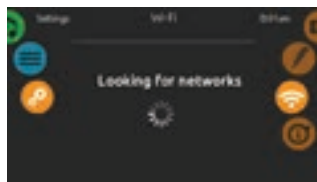

WLAN-EINSTELLUNGEN

Zum Modifizieren der WLAN-Netzwerkeinstellungen verschieben Sie das rechte Rad, bis das WLAN-Symbol in der Mitte angezeigt wird.

WLAN-NETZWERKE

Nach einigen Sekunden werden die verfügbaren Netzwerke auf dem Bildschirm angezeigt, gemeinsam mit Ihrer Signalstärke.

Das ausgewählte Netzwerk wird mit einem grünen Kontrollkästchen gekennzeichnet.

Wischen Sie in der Liste nach oben oder unten, um Ihr Netzwerk auszuwählen.

WLAN-NETZWERK-KENNWORT

Wenn das WLAN-Netzwerk kennwortgeschützt, geben Sie das Kennwort ein, wenn Sie dazu aufgefordert werden. Verwenden Sie die Eingabetaste, um das Kennwort zu validieren.

Wenn kein Kennwort erforderlich ist, stellt in.touch automatisch eine Verbindung her.

WLAN

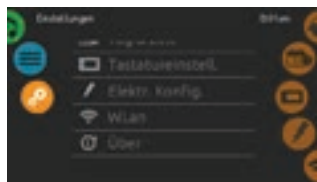

WI-FI (in.touch 2)

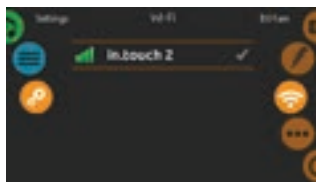

IN.TOUCH-MODUL NICHT VERBUNDEN

Wenn das in.touch-Modul Ihres Spa-Systems nicht verbunden ist, wird diese Meldung angezeigt.

Wird ein in.touch 2 entdeckt, erscheint dieses Netzwerk.

VERSCHIEDENES

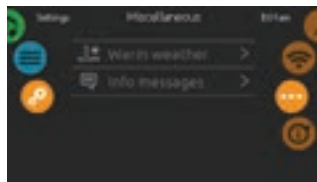

WARMES WETTER

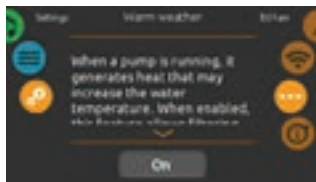

Dieses Menü gibt Zugriff auf das Anpassen der Option 'Warmes Wetter' und auf Infobotschaften im Medienzentrum.

Wenn Pumpen arbeiten, produzieren sie Hitze, welche die Wassertemperatur erhöhen kann. Die Option 'Warmes Wetter' ermöglicht es ihnen den Übertemperaturschutz des Filters zu umgehen. Ist 'Warmes Wetter' AUS, so ist der Übertemperaturschutz des Filters deaktiviert, und die Filtration ihres Whirlpools wird weiterlaufen, selbst wenn die Wassertemperatur hoch ist.

ÜBER IHR SPA-SYSTEM

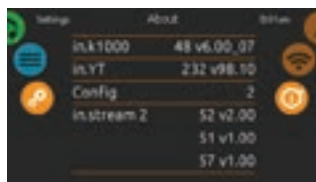

ÜBER

Um Informationen über Ihr Spa-System zu erhalten, verschieben Sie das rechte Rad, bis das Info-Symbol in der Mitte hervorgehoben wird.

Es werden Informationen über die Smart Touch-Softwareversion und die Überarbeitungsnummern der unterschiedlichen Komponenten des Systems angezeigt.

ELEKTRISCHE KONFIGURATION

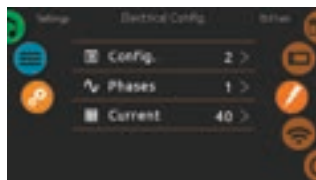

Nehmen Sie in diesem Abschnitt keine Änderungen vor, wenn Sie kein qualifizierter Elektriker sind.

Sie müssen ein Kennwort eingeben. Kontaktieren Sie einen Vertreter, um das Kennwort zu erhalten.

ELEKTRISCHE KONFIGURATION KENNWORT

Wenn Sie kein Kennwort haben, drücken Sie die Schaltfläche „Abbrechen“.

BENUTZEROBERFLÄCHE - SMART TOUCH

AUDIO-MODUS

(nur verfügbar, wenn das System eine angeschlossene Aquasoul Pro-Audiostation erkennt)



Zum Auswählen des Audio-Modus schieben Sie das linke Rad nach oben oder unten, bis das gewünschte Audio-Symbolmenü in der Mitte hervorgehoben wird.

In der Seite „Audio“ können Sie auf die folgenden Modi zugreifen:

- Aquasoul Pro an/aus
- Audio-Quellenauswahl
- Lautsprecherkalibrierung
- Bluetooth-Pairing

Zum Auswählen eines Elements verschieben Sie das rechte Rad, bis das gewünschte Symbol in der Mitte hervorgehoben wird.

AN/AUS

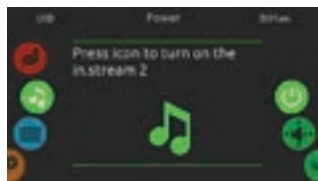

AQUASOUL PRO EINSCHALTEN

Verschieben Sie das rechte Rad, bis das Symbol „Leistung an/aus“ in der Mitte hervorgehoben wird. Drücken Sie auf das Audio-Symbol in der Mitte des Bildschirms, um Aquasoul Pro einzuschalten.

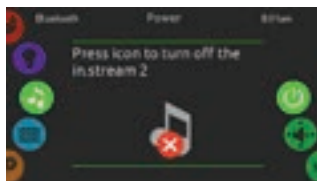

AQUASOUL PRO AUSSCHALTEN

Drücken Sie auf das Audio-Symbol in der Mitte des Bildschirms, um Aquasoul Pro auszuschalten.

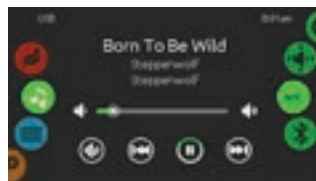

HAUPT-DISPLAY

Drücken Sie auf „Wiedergabe / Pause“, um die Wiedergabe von Audiodateien zu starten oder auszusetzen.

Ziehen Sie den Lautstärkereger, um die Lautstärke anzupassen, oder tippen Sie auf die Stummschaltungs-Schaltfläche, um den Ton stummzuschalten oder die Stummschaltung aufzuheben. Drücken Sie auf die Schaltfläche für den letzten Track oder den nächsten Track, um zum vorherigen Titel zu wechseln oder zum nächsten zu springen.

LAUTSPRECHER-KALIBRIERUNG



SO KALIBRIEREN SIE IHRE LAUTSPRECHER

Verschieben Sie das rechte Rad, bis das Lautsprecher-Kalibrierungssymbol in der Mitte hervorgehoben wird.

Sie können Folgendes kalibrieren:

- Balance
- Ausblenden
- Subwoofer

Verwenden Sie die Schieberegler, um die Lautsprecher auf der gewünschten Ebene zu kalibrieren.

Die Ausblenden- und Subwoofer-Schieberegler werden nur auf dem Bildschirm angezeigt, wenn die entsprechenden Lautsprecher auf Aquasol Pro installiert sind.

AUDIO-QUELLENAUSWAHL

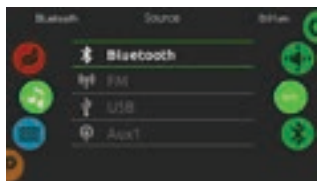

SO WÄHLEN SIE EINE AUDIO-QUELLE AUS

Verschieben Sie das rechte Rad, bis das Quelle-Symbol in der Mitte hervorgehoben wird.

In der Menüliste sind die folgenden Quellen verfügbar:

- Bluetooth
- FM
- USB
- Aux. 1

Wählen Sie die gewünschte Quelle aus, die verwendet werden soll. Beachten Sie, dass nur die Quellen, die auf Aquasol Pro installiert sind, im Quelle-Menü angezeigt werden.

Beachten Sie, dass die Funktion „Wiedergabe / Pause“ und „Titel ändern“ nur für Geräte gilt, die die Bluetooth-Technologie und USB verwenden und nicht funktioniert, wenn AUX als Quelle ausgewählt ist.

Im Abschnitt „Aquasol Pro-Verbindungen“ finden Sie weitere Informationen zum Anschließen Ihres Bluetooth-Geräts.

BLUETOOTH-PAIRING

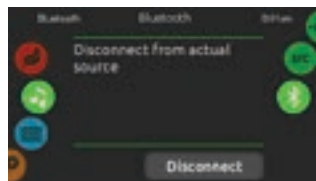

Wenn Sie ein Gerät mit Bluetooth-Technologie verwenden, muss es angeschlossen sein, damit die Funktionen betriebsbereit sind.

Verschieben Sie das rechte Rad, bis das Bluetooth-Symbol in der Mitte hervorgehoben wird. Befolgen Sie anschließend die Anweisungen, die auf dem Bildschirm angezeigt werden. Wenn ein Gerät mit Bluetooth-Technologie mit Aquasol Pro verbunden ist, können Sie es trennen, indem Sie auf die Schaltfläche „Trennen“ unten im Bildschirm klicken.

Damit wird verhindert, dass Aquasol Pro automatisch erneut eine Verbindung mit diesem spezifischen Gerät herstellt, bis es mithilfe des Geräts selbst eine erneute Verbindung herstellt hat.

SANITISIERUNGSMODUS

(nur verfügbar, wenn das System ein angeschlossenes in.clear-Wassersanitisierungssystem erkennt)



Zum Auswählen des Sanitisierungsmodus schieben Sie das linke Rad nach oben oder unten, bis das gewünschte in.clear-Symbolmenü in der Mitte hervorgehoben wird.

In der Seite „Sanitisierung“ können Sie auf die folgenden Modi zugreifen:

- in.clear an/aus
- bromicharge
- Boost-Level
- Wartungslevel

Zum Auswählen eines Elements verschieben Sie das rechte Rad, bis das gewünschte Symbol in der Mitte hervorgehoben wird.

AN/AUS

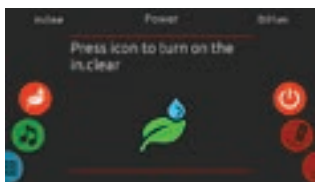

IN.CLEAR EINSCHALTEN

Verschieben Sie das rechte Rad, bis das Symbol „Leistung an/aus“ in der Mitte hervorgehoben wird. Drücken Sie auf das Symbol in.clear, um in.clear einzuschalten.

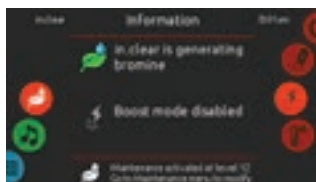

IN.CLEAR-AKTIVITÄTSBILDSCHIRM

Der in.clear-Aktivitäts-Infobildschirm wird auf dem Display angezeigt.

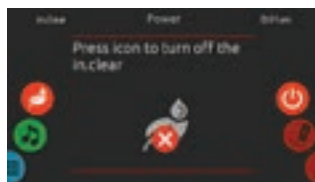

IN.CLEAR AUSSCHALTEN

Drücken Sie auf das Symbol „Leistung ein/aus“, um in.clear auszuschalten.

BROMICHARGE™-LEVEL



Wenn Sie einen Test ausführen, gibt die BromiCharge™-Anzeige den ungefähren Natriumbromid-Level des Spa-Wassers an.

Zum Ausführen eines Wassertests verschieben Sie das rechte Rad, bis das Symbol „BromiCharge™ hinzufügen“ in der Mitte hervorgehoben wird.

Die grüne Zone im mittleren Bereich der Pegelanzeige muss angezielt werden, um eine optimale Leistung zu erzielen.

Es besteht kein Bedarf, Natriumbromid hinzuzufügen, wenn sich die Anzeige im grünen Bereich befindet.

Wenn Sie Natriumbromid hinzuzufügen, verschiebt sich die Pegelanzeige schrittweise nach rechts. Wenn Sie sauberes Wasser im Spa nachfüllen, verschiebt sich die Anzeige nach links.

Um einen einwandfreien Level zu erreichen, starten Sie die Pumpen und fügen 227 g BromiCharge™ hinzu und lassen der Pegelanzeige 5 Minuten zum Reagieren, bevor Sie mehr Natriumbromid hinzuzufügen.

BOOST-LEVEL

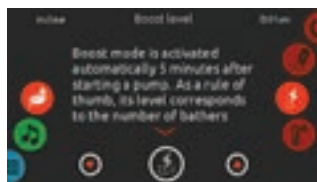

ÄNDERN DES BOOST-LEVELS

Der Boost-Modus wird automatisch 5 Minuten nach dem Starten einer Pumpe aktiviert. Der Boost-Modus erhöht die Bromin-Generationsrate, um Wasser rein, sauber und weich zu halten. Als Daumenregel gilt: Sein Level entspricht der Anzahl der Badenden.

Zum Modifizieren des Boost-Levels verschieben Sie das rechte Rad, bis das Boost-Symbol in der Mitte hervorgehoben wird. Verwenden Sie die Nach-oben- oder Nach-unten-Tasten, um den Level anzupassen.

Klicken Sie auf das Levelsymbol, um Ihre Auswahl zu bestätigen.

WARTUNGS-LEVEL



Verwenden Sie einen Testkit, um den Bromin-Pegel zu prüfen. Es muss zwischen 3-5 ppm liegen. Wenn der Brominlevel 3 aufeinander folgende Tage innerhalb dieses Bereichs bleibt, ist Ihr Wartungsniveau einwandfrei eingestellt.

ÄNDERN DES WARTUNGS-LEVELS

Zum Modifizieren des Wartungs-Levels verschieben Sie das rechte Rad, bis das Wartungs-Symbol in der Mitte hervorgehoben wird.

Der empfohlene Wartungs-Level ist 12.

Verwenden Sie die Nach-oben- oder Nach-unten-Tasten, um den Level anzupassen.

Beachten Sie, dass der Level in Schritten von 2 mithilfe der Nach-oben- und Nach-unten-Tasten angepasst werden kann.

Testen Sie in diesem Fall den Bromin-Level erneut am nächsten Tag. Wenn das Bromin nicht im Bereich 3-5 und höher als 5 ppm ist, senken Sie den Wartungs-Level. Wenn das Bromin niedriger als 3 ppm ist, erhöhen sie es. Wiederholen Sie diesen Schritt, bis der Test einen Bromin-Level im Bereich 3-5 ergibt.

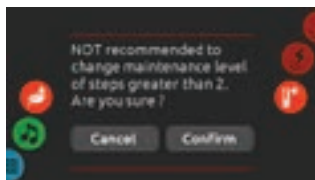

Beachten Sie, dass es nicht empfohlen wird, den Wartungs-Level in Schritten von mehr als 2 zu ändern.

Das System fordert Sie zu einer Bestätigung auf, wenn Sie dies tun.

FARBMODUS

(nur verfügbar, wenn in.mix im Spa-Zubehör entdeckt wird)

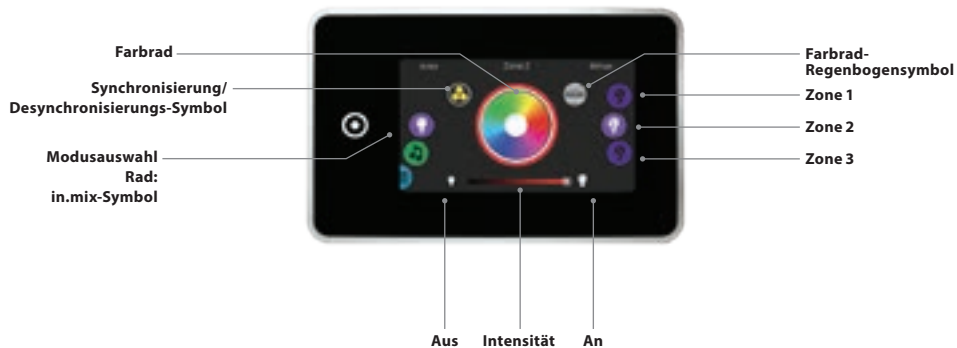

Wählen Sie standardmäßig Zone 2 den in.mix aus, wenn Sie auf das Menü zugreifen. Zum Auswählen des Farbmodus schieben Sie das linke Rad nach oben oder unten, bis das gewünschte in.mix-Symbolmenü in der Mitte hervorgehoben wird.

In der Farbseite können Sie auf die folgenden Modi zugreifen:

- Zonenauswahl
- Farben ändern
- an/aus
- Zonen synchronisieren
- Intensität

IN.MIX-FUNKTIONEN



ZONENAUSWAHL

Zum Auswählen einer Zone verschieben Sie das rechte Rad, bis das gewünschte Symbol in der Mitte hervorgehoben wird. Diese Auswahl ermöglicht es Ihnen, seine Farbe zu ändern.

FARBEN ÄNDERN

Wenn eine Zone ausgewählt wurde, verwenden Sie das Farbrad, um die gewünschte Farbe auszuwählen oder das Regenbogensymbol, um veränderte Farben zu erhalten. Das Regenbogensymbol schaltet zwischen langsamen Übergängen, schnellen Übergängen und normaler Farbauswahl um.

AN/AUS

Es gibt zwei Möglichkeiten, in.mix ein- oder auszuschalten. Die erste Möglichkeit besteht im Licht-Symbol auf dem SPA-Bildschirm. Die zweite Möglichkeit besteht im Berühren der Glühlampen-Symbole auf jeder Seite der Intensitätsleiste.

ZONEN SYNCHRONISIEREN

Das Symbol Synchronisation/Desynchronisation erlaubt es Ihnen, die Farbe der ausgewählten Zone mit den anderen Zonen abzugleichen.

INTENSITÄT

Der Schieberegler befindet sich unten im Bildschirm und ermöglicht es Ihnen, die Intensität der Farbe zu ändern.

BENUTZEROBERFLÄCHE - SMART TOUCH

ZU VIEL WASSER AUF DISPLAY



BILDSCHIRM ABWISCHEN

Diese Meldung wird angezeigt, wenn auf dem Touch-Bildschirm zu viel Wasser entdeckt wird. Überschüssiges Wasser einfach abwischen.

INSTALLATIONS-FEHLERMELDUNGEN

Wenn Sie Smart Touch mit Ihrem Spa-System verbinden, werden unter Umständen zwei Fehlermeldungen angezeigt.

Befolgen Sie die Anweisungen in der Meldung oder erkundigen Sie sich bei Ihrem Händler nach mehr Informationen.

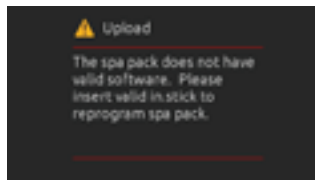
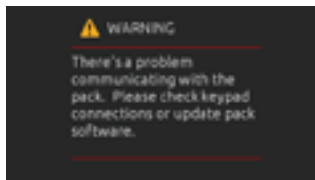

Fehlermeldungen auf dem Bildschirm, Listen und Definitionen:
<http://geckokeypads.com/k1000errormessages>



VERWENDUNG DER TURBINE

EIN- UND AUSSCHALTEN DER TURBINE:

Die Einheit kann durch Betätigen der Taste  eingeschaltet werden. Nach 7 bis 10 Sekunden beginnt die Turbine mit minimaler Drehzahl zu laufen.

Die Einheit kann durch Betätigen der Taste  ausgeschaltet werden. Die Drehzahl nimmt ab und die Turbine schaltet sich nach 5-6 Sekunden aus.

GESCHWINDIGKEITSSTEUERUNG:

-  durch Drücken der Taste erhöht sich die Geschwindigkeit des Gegenstroms (7 Stufen).
-  durch Drücken der Taste verringert sich die Geschwindigkeit des Gegenstroms (7 Stufen).
-  durch Drücken der Taste verringert sich die Geschwindigkeit des Gegenstroms (7 Stufen).

Die Tasten **P1; P2; P3; P4** werden in unseren Pools nicht verwendet.

ACHTUNG!

Bei eingeschalteter Turbine dreht sich der Rotor immer mindestens mit der niedrigsten Geschwindigkeit.



FERNBEDIENUNG MIT
SCHUTZART IP 67

4-SCHALTFLÄCHEN-FELD

HILFS-TASTATUR FÜR IHR SPA

Das 4-Schaltflächen-Feld ist eine Hilfs-Tastatur, die darauf ausgelegt ist, als eine zweite Tastatur in Ihrem Spa installiert zu werden.

Es erlaubt es Ihnen, das Zubehör zu betreiben, während Sie komfortabel in Ihrem Spa sitzen.

Seine Aufbaumontage erlaubt eine einfache Installation an unterschiedlichen Positionen um Ihr Spa.

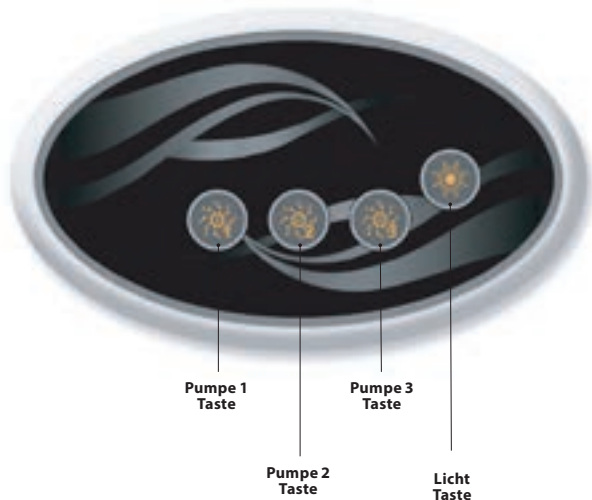

EIN-SCHALTFLÄCHEN-FELD

HILFS-TASTATUR FÜR IHR SPA

Das Ein-Schaltflächen-Feld ist eine Hilfs-Tastatur, die darauf ausgelegt ist, als eine zweite Tastatur in Ihrem Spa installiert zu werden.

Es ermöglicht es Ihnen, die Spa-Pumpe zu aktivieren, die mit seinem entsprechenden Abschnitt verknüpft ist.

Die Feldoberfläche erlaubt eine einfache Installation an unterschiedlichen Positionen um Ihr Spa.



OPTIONELLE ACESSOIRES - AQUASOUL PRO

AQUASOUL PRO

AUDIOSTATION FÜR SPAS



Das Audiosystem Aquasoul Pro bietet Ihnen die perfekte Möglichkeit, Musik in Ihr Spa zu bringen. Aquasoul Pro lässt sich einfach installieren und ist mit zahlreichen Audioquellen kompatibel. Sie können beispielsweise Aquasoul Pro über den Aux-Audio-Input mit einem iPod verbinden oder Musik drahtlos mithilfe eines Bluetooth-Mobilgeräts abspielen. Hören Sie Musik im MP3-Format, die auf einem USB-Speichermedium gespeichert ist, oder hören Sie sich einen FM-Sender mithilfe des in Aquasoul Pro integrierten FM-Empfängers an. Abhängig von der verwendeten Konfiguration kann Aquasoul Pro bis zu 4 Lautsprecher und einen Subwoofer bewältigen.

Die Audiostation kann verwendet werden, um die meisten Mobilgeräte auf dem Markt mit dem Onboard-USB-Ladegerät zu laden.

Aquasoul Pro kann an jedem Ort der Welt verwendet werden und mit seiner eigenen internen, universalen Stromversorgung betrieben. Alle elektronischen Schaltkreise befinden sich in einem innovativ gestalteten und spritzwasserfesten Kunststoffgehäuse.

Aquasoul Pro ist mit hochmodernen Class-D-Audioverstärkern ausgestattet. Dieser Verstärkertyp ist sehr leistungseffizient und verbreitet weniger Wärme als vergleichbare Audiosysteme, die im Spa betrieben werden können.

Abhängig von der ausgewählten Konfiguration erlaubt Aquasoul Pro es Ihnen, Musik über die Haupttastatur zu steuern oder es im Standalone-Modus zu betreiben.

HAUPTMERKMALE

- Vollständig spritzwasserfest (IPx5)
- Integrierte universale Stromversorgung
- 1 Auxiliary-Input
- Kompatibler USB-Anschluss
- Integrierter FM-Empfänger mit externer Antenne
- Bluetooth-Empfänger
- Mobilgerät-USB-Ladegerät
- Bis zu 4 Lautsprecher und ein Subwoofer

ÜBERSICHT



OPTIONELLE ACESSOIRES - AQUASOUL PRO

Abhängig von der ausgewählten Konfiguration kann Aquasoul Pro bis zu 4 Lautsprecher, 1 Subwoofer und einen Aux-Input unterstützen, einen USB-Anschluss mit 1A-Ladefähigkeit, FM-Radioempfänger und Bluetooth-Streaming.

Das wasserdichte Gehäuse in.p4, das Schutz für Ihre iPod oder Smartphone bietet, ist als Option verfügbar.

Mit einer kompatiblen Tastatur erhalten Sie umfassende Kontrolle über die Aquasoul Pro-Funktionen innerhalb Ihres Spas.

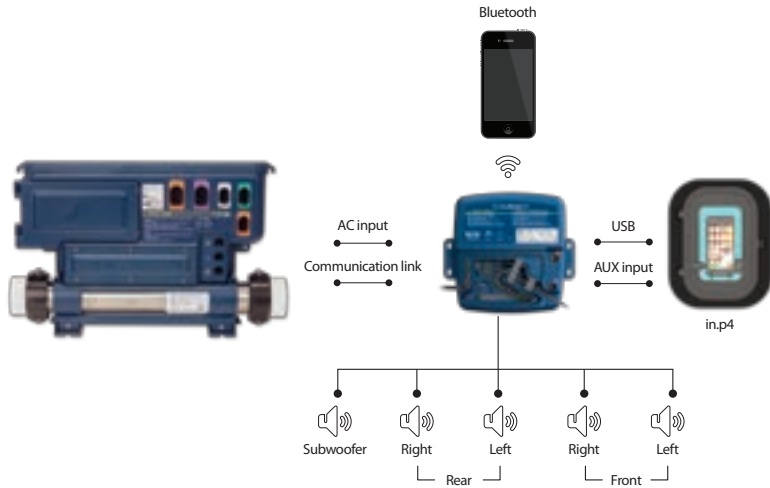

VERBINDUNGEN

VORBEREITUNG



UM DIE GEFAHR VON STROMSCHLÄGEN ZU VERHINDERN, SCHLIESSEN SIE DIE STROMVERSORGUNG NICHT AN, WÄHREND DIE ABDECKUNG ENTFERNT IST.



Entfernen Sie die Abdeckschrauben mit einem Inbusschlüssel von der Vorderseite des Geräts.



Entfernen Sie die Abdeckung und entnehmen Sie die Schaumdichtungen im Leiterkanal.

OPTIONELLE ACCESSOIRES - AQUASOUL PRO

VERBINDUNGEN

ANSCHLIESSEN VON LAUTSPRECHERN UND SUBWOOFER



Verdrahtung Klasse 2

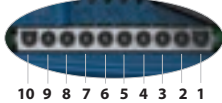

Die Lautsprecher und die Subwoofer-Ausgabeterminals befinden am 10-Pin- MATE-N-LOK-Anschluss mit der Markierung "SUB R-R R-L F-R F-L"



VORSICHT: IM LIEFERUMFANG VON AQUASOUL PRO SIND KEINE LAUTSPRECHER UND KEINE DAMIT ZUSAMMENHÄNGENDEN VERDRAHTUNGEN ENTHALTEN. DIE VERBINDUNG ZWISCHEN DEM AUDIOSYSTEM UND DEN LAUTSPRECHERN MUSS „VERDRAHTUNG KLASSE 2“ SEIN UND MUSS DURCH QUALIFIZIERTE MITARBEITER ERFOLGEN.

VERBINDUNGSSTIFT	KENNZEICHNUNGEN
1	Vorderer linker Lautsprecher (+)
2	Vorderer linker Lautsprecher (-)
3	Vorderer rechter Lautsprecher (-)
4	Vorderer rechter Lautsprecher (+)
5	Hinterer linker Lautsprecher (+)
6	Hinterer linker Lautsprecher (-)
7	Hinterer rechter Lautsprecher (-)
8	Hinterer rechter Lautsprecher (+)
9	Subwoofer (+)
10	Subwoofer (-)



Um Ihr eigenes Lautsprecherkabel anzuschließen oder den optionalen Adapter anzuschließen, führen Sie den 10-Pin-Anschluss in die entsprechende Steckverbindung ein. Leiten Sie die Drähte durch den geformten Zugentlastungskanal, wie dargestellt.

OPTIONELLE ACESSOIRES - AQUASOUL PRO

VERBINDUNGEN

PAIRING MIT EINEM BLUETOOTH-AKTIVIERTEN GERÄT

Aquasoul Pro kann Musik von jedem Gerät abspielen, das mit Bluetooth-Drahtlostechnologien ausgestattet wurde, jedoch müssen Sie Ihr Mobilgerät zu diesem Zweck mit dem Audioempfänger koppeln.

Das System ist zum Pairing bereit, wenn es noch nicht mit einem anderen Gerät verbunden ist. Für das Pairing Ihres Geräts stellen Sie sicher, dass Sie Aquasoul Pro nahe genug sind, dass es eingeschaltet ist und dass es auf den Bluetooth-Modus eingestellt ist.

HINWEIS: In der Basiskonfiguration (nicht mit einer Tastatur oder einem Controller verbunden) ist Aquasoul Pro auf den Bluetooth-Modus eingestellt. Andernfalls beziehen Sie sich bitte auf das spezifische Tastatur-Bedienhandbuch, das genauere Angaben zu den Funktionen von Aquasoul Pro enthält.

BEFOLGEN SIE DIESE SCHRITTE FÜR DAS PAIRING IHRER GERÄTE

1. Öffnen Sie die Bluetooth-Einstellungen auf Ihrem Gerät. Der Standort der Einstellungen hängt von dem verwendeten Gerät ab.
2. Achten Sie darauf, dass Bluetooth eingeschaltet ist.
5. Wenn das Pairing abgeschlossen ist, wählen Sie in.stream 2 aus. Wenn „verbunden“ angezeigt wird, ist Aquasoul Pro bereit, das ausgewählte Audio abzuspielen.



3. Wählen Sie in der Liste entdeckbarer Bluetooth-Geräte, die in der Nähe entdeckt wurden, „in.stream 2“ aus.
4. Geben Sie bei der Aufforderung 5555 als PIN-Code ein.

HINWEIS: Wenn sich das Gerät außer Reichweite bewegt und die Verbindung verloren geht, muss es automatisch wieder verbunden werden, sobald es nahe genug ist. Dies muss möglich sein, ohne dass man das Menü erneut durchlaufen muss.

Aquasoul Pro bewahrt bis zu 8 Geräte im Speicher auf. Wenn eines der letzten drei verbundenen Geräte in Reichweite sind und Bluetooth eingeschaltet ist, wird es automatisch mit Aquasoul Pro verbunden.

Wenn sich mehrere Geräte in Reichweite befinden und bereits ein Pairing mit Aquasoul Pro stattgefunden hat, erhält das Gerät Priorität, das im Aquasoul Pro-Speicher zuerst erkannt wurde.



MY MUSIC

KEINE EXTERNE STEUERVORRICHTUNG



MIT DEN GERÄTEN MUSIK HÖREN

1. ÜBER BLUETOOTH MUSIK HÖREN

1.1 Bluetooth-Geräte verbinden

1. Schalten Sie das Bluetooth-Gerät an
2. Wählen Sie unter den verfügbaren Geräten ProwBT/My-Music aus und verbinden Sie es (kein Passwort nötig). Es kann immer nur ein Gerät gleichzeitig mit dem Bluetooth Media Player verbunden werden.

1.2 Mit einem Bluetooth-Gerät Musik hören

1. Der Bluetooth-Modus wird aktiviert, sobald eine Verbindung mit einem Bluetooth-Gerät hergestellt wird.
2. Spielen Sie auf dem Gerät Musik ab, hören Sie sie über den Bluetooth Media Player.
3. Drücken Sie die PLAY/PAUSE-Tasten, um die Musik abzuspielen oder zu pausieren.
4. Drücken Sie die FAST REWIND- oder FAST FORWARD-Taste, um die vorherige oder die nächste Datei abzuspielen.
5. Die Songs/Tracks und die Lautstärke können direkt an Ihrem Bluetooth-Gerät oder mit einer Fernbedienung eingestellt werden.

Wir möchten Sie darüber informieren, dass die neuen 2.0 Lautsprecher eine PIN für den Anschluss benötigen. Die PIN-Nummer lautet: 2288

OPTIONELLE ACCESSOIRES - IN.CLEAR

IN.CLEAR

Brom-basiertes Wasserdesinfektionssystem für den Whirlpool



Ein/Aus

Erhaltung

INBETRIEBNAHMEVORGANG

(Erklärungsvideo: www.geckoal.com/inclear)

1. Befüllen sie den Whirlpool mit Wasser.
2. Beginnen sie das Wasser auf die gewünschte Temperatur zu erhitzen.
3. Stimmen sie die Wasserparameter aufeinander ab (im Benutzerhandbuch finden sie Informationen bezüglich Wasserchemie für den Whirlpool: Gesamthärtegrad, Alkalinität, pH).
4. Starten sie die Hauptpumpe und geben sie langsam BromiCharge™ in das warme Wasser, 0.54 kg pro 378 Liter Wasser.
5. Schalten Sie das in.clear System ein, indem sie die Ein/Aus-Taste (⏻) 2 Sekunden lang drücken und halten bis der Bildschirm aufleuchtet. Informationen zum Erzielen der korrekten BromiCharge™ Menge finden sie im Benutzerhandbuch.
6. Jetzt sind sie bereit die Einstellungen des in.clear zu kalibrieren. Es gibt 2 Einstellgrößen, Maintenance (Erhaltung) und Boost (Verstärkung).
7. Erhaltung: Ihr Erhaltungswert wurde in der Fabrik festgesetzt. Er sollte zu Beginn „5“ sein. Die Benutzung des Whirlpools während der Ermittlung des Brom-Rückstandes wird den Prozess verlangsamen. Seien sie geduldig. Überprüfen sie den Bromgehalt täglich mit einem Testkit.

Ihr Ziel ist ein residueller Bromgehalt von 3 – 5 ppm. Wenn der Bromgehalt des Wassers geringer als 3 ppm ist, drücken und halten sie die Erhaltungstaste (⏻) 2 Sekunden lang und erhöhen sie die Erhaltungseinstellung mit den Pfeiltasten um 1 oder 2 Stufen nach oben (⬆). Wiederholen sie dies täglich, bis sich der Bromgehalt bei 3 – 5 ppm stabilisiert hat.

WICHTIG BEI DER EIGENSTÄNDIGEN AUSFÜHRUNG: *Ver-gewissern sie sich, dass ihr Whirlpool das Wasser mindestens 8 Stunden pro Tag filtriert. Das in.clear System erzeugt nur Brom wenn die Filterpumpe läuft.*

8. Verstärkung: Jedes Mal wenn sie den Whirlpool benutzen, drücken sie auf 'Verstärkung' (⏻). 'Verstärkung' leitet einen Säuberungszyklus ein, welcher für die Rückkehr des residuellen Bromgehaltes zum korrekten Level sorgt. Sie sollten 'Verstärkung' jedesmal ausführen, wenn sie den Whirlpool benutzen. Drücken sie die Taste 'Verstärkung' (⏻). Stellen sie die Verstärkungsstufe ein indem sie die Pfeiltasten (⬆) (⬇) verwenden um die Anzahl der Benutzer des Whirlpools auszuwählen (z.B. 2 Benutzer = 2, und so weiter). Durch eine korrekte Einstellung der Verstärkungsstufe, sowie einer konsequenten Nutzung des Verstärkungsmodus wird ihr Whirlpool optimal instand gehalten.

Für detaillierte Informationen zum Betrieb des in-clear, besuchen sie unsere Webseite www.geckoalliance.com/inclear.

EINFÜHRUNG

FUNKTIONSWEISE DES IN-CLEAR

Wenn Natriumbromid (wie BromiCharge) dem Wasser zugesetzt wird, trennt es sich in Natriumionen und Bromidionen. Während das Wasser durch den inklearen Bromgenerator strömt, liefert eine Niederspannungsquelle einen Strom, der die Bromionen elektrolytisch in Brom reduziert. Das Brom zerstört Bakterien und Algen und setzt dann Bromidionen für die kontinuierliche Wiederverwertung in das Wasser zurück, bis der Whirlpool entleert wird. Es ist wichtig zu beachten, dass die benötigte Brommenge in direktem Verhältnis zu der Anzahl der Badenden im Spa (Badegast) variiert.



WIRKUNG VON BROM

- Brom zerstört wassergebundene Bakterien.
- Brom zerstört Algen im Wasser (wie z.B. Schwarz-, Grün- und Senfalgeln).
- Brom zerstört umgehend von Badende hinterlassenes organisches Material (wie z.B. Öl, Schweiß oder tote Hautzellen).
- Da Brom kein Kalzium enthält, kann es für die Desinfektion von hartem Wasser verwendet werden, ohne dass sich hierdurch die Wasserhärte erhöht.

BROM IN EINEM SPA

Bakterien benötigen eine gewisse Zeit, bevor sich Mikrokolonien bilden, die an der Oberfläche haften. Eine schnelle Beseitigung von Bakterien ist entscheidend für eine vorschrittmäßige Wasserpflege. Der in.clear gewährleistet dies durch Oxidierung der Gerüche, und zwar ohne Augen- und Hautreizungen. Der in.clear verbessert die Klarheit und Qualität des Spa-Wassers. Auf diese Weise wird eine angenehmere Warmwasser-Therapieerfahrung für die badenden Personen gewährleistet.

VOR DER INBETRIEBNAHME

(siehe Video: www.geckcoal.com/inclear)

1. LEEREN UND REINIGEN DES SPAS

Der Spa muss unbedingt geleert und gereinigt werden, um alle auf der Oberfläche und Innenseite sowie im Strahlbereich angesammelten Rückstände zu beseitigen. Nach dem Leeren des Spas dürfen nur für den Spa bestimmte Reinigungsprodukte verwendet werden. Haushaltsreiniger enthalten Zusätze, wie Phosphate, welche Auswirkungen auf die Bromerzeugung haben. Nach der Reinigung des Spas muss dieser gründlich mit einem Gartenschlauch abgespült werden.

 Sie müssen unbedingt Ihre Filterpatrone mit einer Desinfektionslösung reinigen oder Ihre Filterpatronen austauschen.

 Vor dem Start des neuen Systems muss der Spa unbedingt gründlich gereinigt und gespült werden, da sich in dem Spa u.U. Biofilme gebildet haben, die ein vorschriftsmäßiges Funktionieren des Systems verhindern. Wir empfehlen sehr den Einsatz eines Spülmittels, wie z.B. Spa System Flush, Swirl Away oder National Chemistry Spa Purge, um die Rohre zu reinigen, auch im Falle eines völlig neuen Spas.

2. NEUBEFÜLLUNG DES SPAS

Nach Installieren des in.clear müssen Sie die vollständig gelösten Feststoffe (TDS) in dem für die Neubefüllung verwendeten Wasser ermitteln. Dies kann von Ihrem Spa-Händler vor Ort durchgeführt werden. Die vollständig gelösten Feststoffe sollten sich im Bereich zwischen 50 und 400 ppm befinden. Ist dies erwiesenermaßen der Fall, können Sie erneut Ihren Spa füllen.

 Übersteigt der Feststoffgehalt 500 ppm, erfragen Sie bei Ihrem Spa-Händler zusätzliche Informationen, um den ursprünglichen Gehalt an vollständig gelösten Feststoffen zu senken.

 Verwenden Sie NICHT Wasser von einem Regenerierungssystem.

Stellen Sie einen ausreichenden Durchfluss sicher, und vergewissern Sie sich, dass sich keine Lufteinschlüsse in den Rohren befinden. Bei Eintritt von Lufteinschlüssen lassen Sie die Pumpe an und lösen langsam die Verbindungsschrauben, um die Luft in den Rohren abzulassen. Anschließend ziehen Sie erneut die Schrauben an.

3. ABSTIMMUNG DER WASSERZUSAMMENSETZUNG IM SPA

Eine richtige Wartung der Wasserzusammensetzung im Spa ist von entscheidender Bedeutung für die Gesundheit der Badegäste. Eine Aufrechterhaltung der Wasserqualität in den angegebenen Bereichen steigert Ihr Badevergnügen und verlängert die Lebensdauer des in.clear-Systems.

Stimmen Sie für eine optimale Einstellung die Wasserzusammensetzung wie folgt ab. Überprüfen Sie diese Parameter in regelmäßigen Abständen.

 Kalziumhärte (Härtegrad): zwischen 150 und 200 ppm
Gesamtalkalinität: zwischen 100 und 120 ppm pH: zwischen 7,2 und 7,8

 Vor dem Hinzufügen von Natriumbromid muss eine ausgewogene Wasserzusammensetzung sichergestellt sein. Es muss unbedingt darauf geachtet werden, dass sich die Werte in den angegebenen Bereichen befinden, um eine optimale Leistung des Systems sicherzustellen.

 Eine hohe Kalziumhärte kann eine schnellere Verkalkung der Elektrolytplatten bewirken.

4. HINZUFÜGEN VON NATRIUMBROMID (BROMI-CHARGE)

Bei einer Wassertemperatur zwischen 32° und 38° C löst sich das Natriumbromid schneller auf, wodurch eine bessere Abstimmung der Wasserzusammensetzung erzielt wird. Starten Sie die Pumpe, damit das Wasser umgewälzt und langsam durchgehend Natriumbromid (BromiCharge) von dem Behälter in den Spa zugeführt wird.

METRISCHE MASSE:

Geben Sie 0,143 kg Natriumbromid mit 98 % aktiven Bestandteilen, wie z.B. BromiCharge™ pro 100 Liter in das Wasser, um einen Wert von 1 400 ppm für die vollständig gelösten Feststoffe zu erzielen.

Beispiel: Wenn Ihr Spa ein Fassungsvermögen von 1200 Litern hat, geben Sie 1,72 kg Natriumbromid (12 X 0,143 kg) hinzu.

ANGELSÄCHSISCHE MASSE:

Fügen Sie pro 100 US-Gallonen Natriumbromid mit einem garantierten Mindestgehalt von 98 % aktiven Bestandteilen hinzu.

Beispiel: Wenn Ihr Spa ein Fassungsvermögen von 300 US-Gallonen hat, geben Sie 3,6 lbs. Natriumbromid (3 X 1,2 lb.) hinzu.

Hinweis: Ihr Spa-Hersteller kann Ihnen das Fassungsvermögen Ihres Spas (in Litern oder Gallonen) mitteilen.

INFORMATIONEN ZU NATRIUMBROMID

In Kanada darf der in.clear nur mit gemäß dem Pest Control Produkt Act (kanadischem Gesetz zu Produkten für die Schädlingsbekämpfung) registrierten Natriumbromid (BromiCharge) verwendet werden. In den USA muss das Natriumbromid (BromiCharge) gemäß der EPA (amerikanischen Umweltschutzbehörde) registriert sein.

Bei Verwendung anderer Produkte als Natriumbromid verfällt Ihre Garantie.

 Produkt nicht einatmen und von Augen fernhalten! Erste-Hilfe-Anweisungen finden Sie auf dem Etikett des registrierten Natriumbromid-Behälters.

 Verwenden Sie in dem Spa keine anderen Desinfektionsmittel (wie z.B. Shock-Pulver) als Natriumbromid.

 Beim Hinzufügen von frischem Wasser müssen Sie ein Verstärkungsniveau aktivieren, um einen Brom-Restbestand aufzubauen.

BETRIBSARTEN DES IN.CLEAR SYSTEMS

Dieses Handbuch beschreibt ausführlich die Funktionen des in.clear Systems mit Standardtastenfeld (in.k200). Falls sie für ihr Spa Pack eine kompatible Tastatur nutzen (z.B. in.k800), ziehen sie bitte das betreffende Handbuch für genauere Informationen zu Rate.

ERHALTUNGSMODUS

Wird ihr Whirlpool nicht benutzt, wird der Bromgehalt durch den Erhaltungsmodus in einem stabilen und akzeptablen Bereich gehalten. Der Erhaltungsmodus ist der „Alltagsmodus“ und ist automatisch AN wenn das System aktiviert wird. Eine Veränderung des Erhaltungswertes verändert die Rate mit der Brom ins Wasser des Whirlpools freigesetzt wird.

Durch Ermittlung und Einstellung des richtigen Erhaltungswertes wird der residuale Bromgehalt zwischen 3 und 5 PPM (empfohlener Bereich) gehalten wenn der Whirlpool nicht benutzt wird oder für eine längere Zeit ungenutzt bleibt. Wenn sie einmal den richtigen Erhaltungswert festgelegt haben, behalten sie diese Einstellung bei, außer bei veränderten Gegebenheiten des Whirlpools (Änderung der Wassertemperatur, Aufstellort des Whirlpools, usw.).

Die Ermittlung des passenden Niveaus für die Bromerzeugung ist ein entscheidender Schritt für eine stabile und effektive Funktion des in.clear Systems (siehe Einstellung des Erhaltungsmodus).

- ⚠ Bei der eigenständigen Ausführung sollte die Filtration des Whirlpools auf ein Minimum von 8 Stunden pro Tag eingestellt werden. Um die minimale Filtrationsdauer ihres Whirlpools zu überprüfen, lesen sie den Abschnitt Programmtaste.
- ⚠ Bei der gekoppelten Ausführung ist es nicht notwendig die Filtrationsdauer einzustellen, da die Kommunikation zwischen dem Spa Pack und in-clear es dem System erlaubt die assoziierte Pumpe zu den am besten geeigneten Zeiten anzuhalten und zu starten.

Es ist wichtig zu wissen, dass das in.clear System NUR Brom bildet, wenn das Wasser zirkuliert. Sollten sie Probleme damit haben einen stabiles Bromniveau aufrecht zu erhalten oder den passenden Erhaltungswert für ihren Whirlpool zu ermitteln, müssen sie möglicherweise die tägliche Filtrationsdauer erhöhen. Längeres Filtrieren produziert ein gleichmäßigeres Bromniveau.

VERSTÄRKUNGSMODUS

Der Verstärkungsmodus sollte bei jeder Benutzung des Whirlpools aktiviert werden. Der Verstärkungsmodus steigert die Rate der Brombildung um Verunreinigungen im Wasser anzugreifen, und sorgt dafür, dass nach jeder Nutzung des Whirlpools der notwendige residuale Bromgehalt wieder aufgebaut wird. Verunreinigungen werden durch Benutzer des Whirlpools ins Wasser eingeleitet, was dazu führt, dass der Bromgehalt sinkt. Durch Aktivierung des Verstärkungsmodus bei Betreten des Whirlpools wird ein unzulängliches Bromniveau verhindert und ein passendes residuales Bromniveau erzeugt.

Das Ermitteln der richtigen Verstärkungsstufe ist ein weiterer entscheidender Schritt für eine stabile und effektive Funktionsweise des in.clear Systems.

- ⚠ Falls die Wasserqualität nach Benutzung nicht mehr gut ist, sollte nur der Verstärkungswert, nicht jedoch der Erhaltungswert angepasst werden.

FUNKTIONEN DES TASTENFELDES

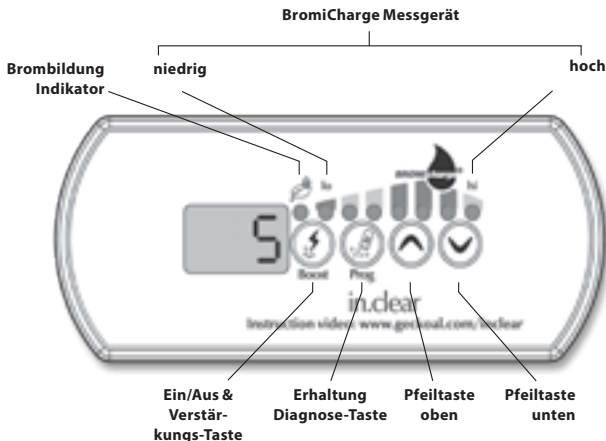

FUNKTIONEN DES TASTENFELDES

VERSTÄRKUNGS-TASTE



Das erste Drücken der Verstärkungs-Taste schaltet das in.clear EIN und bringt in.clear in den Erhaltungsmodus. Auf dem Bildschirm des Tastenfeldes erscheint EIN.

Drücken sie die Verstärkungstaste einmal während sie sich im Erhaltungsmodus befinden um eine Verstärkung zu starten, oder um die Einstellungen der Verstärkung anzupassen.*

Der Brombildungs-Indikator (LED), welcher sich über der Verstärkungs-Taste befindet, leuchtet auf, wenn das Element Brom bildet und ist dunkel, wenn kein Brom gebildet wird.

Drücken und halten sie die Verstärkungstaste 2 Sekunden lang um das in.clear System auszuschalten. AUS wird auf

dem Bildschirm des Tastenfeldes erscheinen. Schalten sie das in.clear System nicht aus, außer wenn es für Wartungsmaßnahmen notwendig sein sollte, oder von einem Techniker oder Vertreter von Gecko empfohlen wird. Ein Ausschalten des in.clear Systems wird die Verstärkung aufheben.

Anmerkung: Bei der eigenständigen Ausführung blinkt der Brombildungs-Indikator wenn das in.clear System aufgrund niedriger oder fehlender Wasserströmung kein Brom bilden kann.

* In älteren Versionen sorgt ein Drücken der Verstärkungs-Taste während eines Verstärkungszyklus dafür, dass der Rest dieses Verstärkungszyklus beendet wird, und dass das in.clear System in den Erhaltungsmodus zurückgeführt wird.

PROGRAMMTASTE



Drücken und halten sie die Programmtaste 2 Sekunden lang um den Wert des Erhaltungsmodus zu verändern.

Wenn sie sich bei der Einstellung des Erhaltungsmodus befinden, drücken sie erneut die Programmtaste um die vorgeschlagene minimale Filtrationsdauer zu verändern. * (nur eigenständigen Ausführung). Drücken sie die Programmtaste erneut um in den Diagnosemodus zu gelangen.

* In älteren Versionen nicht angezeigt.

=+/- TASTEN



Nutzen sie die Pfeiltasten um die Erhaltungs- und Verstärkungswerte anzupassen, während sie sich im entsprechenden Modus befinden.

DIAGNOSEMODUS

Der Diagnosemodus kann benutzt werden um periodisch den Natriumbromidgehalt anzupassen oder um Natriumbromid-Warnungen und Fehlermeldungen auf dem Tastenfeld zu überprüfen.

Das BromiCharge Messgerät zeigt den Natriumbromidgehalt des Wassers im Whirlpool an. Wenn sie dem Whirlpool Natriumbromid zufügen, zeigt eine Animation das steigende Niveau an*. Wenn das Niveau abnimmt (wenn sie beispielsweise frisches Wasser zugeben), zeigt die Animation sinkende Werte.

Drücken sie die Programmtaste um den Diagnosemodus zu verlassen, oder das System wird ihn automatisch nach 15 Minuten verlassen.

* In älteren Versionen wird anstatt der Animation eine Zahl angezeigt um das Niveau anzugeben. Der Zielwert ist 12.

BROMICHARGE MESSGERÄT (LEDS)

Im Diagnosemodus gibt das BromiCharge Messgerät den ungefähren Natriumbromidgehalt des Wassers ihres Whirlpools an. Fügen sie kein Natriumbromid hinzu, wenn sich der Anzeiger in der grünen Zone befindet.

Durch Zugabe von Natriumbromid wird sich der Anzeiger des Messgeräts langsam nach rechts bewegen. Durch Zugabe von klarem Wasser wird sich der Anzeiger nach links bewegen. Um den idealen Gehalt zu erreichen, starten sie die Pumpen und fügen sie wiederholt je 227g zu und warten jeweils 5 Minuten bis das Messgerät reagiert hat, bevor sie weiteres Natriumbromid hinzufügen.

Für eine optimale Leistung sollten sie den grünen Bereich im Zentrum des Messgeräts anvisieren.



Damit der Diagnosemodus funktioniert, muss Wasser durch das in.clear Element zirkulieren. Wenn kein Wasser durch die in.clear Einheit zirkuliert, erscheint eine FLO Meldung auf dem Bildschirm des Tastenfeldes. Stellen sie sicher, dass die Pumpe Wasser durch das in.clear System treibt.



Seien sie sich bewusst, dass das Messgerät sich gemäß des Natriumbromidgehaltes bewegt.



Vergewissern sie sich, dass die Wassertemperatur mindestens 32°C beträgt.

BromiCharge Messgerät

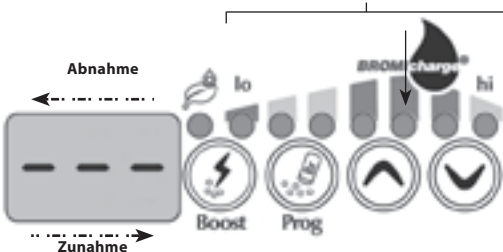

INBETRIEBNAHMEVORGANG

Einstellung des Erhaltungswertes

Das Ermitteln des korrekten Erhaltungswertes ihres Whirlpools ist ein extrem wichtiger Schritt. Verwenden sie den Whirlpool während dieses Schrittes NICHT, da dies den Ablauf verlangsamen wird. Seien sie geduldig. Vergewissern sie sich, dass sie Schritt 1 bis 4 des Abschnitts 'Vor dem Beginn' befolgen, bevor sie die folgenden Schritte ausüben.

1. Fahren sie den Whirlpool hoch und aktivieren sie das System durch Drücken der Verstärkungstaste.
2. Vergewissern sie sich, dass das Erhaltungswert auf 15 eingestellt ist. Um den Wert anzupassen, drücken und halten sie die Programmtaste 2 Sekunden lang, und nutzen sie anschließend die Pfeiltasten um das Erhaltungswert anzupassen. Die Rate der Brombildung reicht von 1 bis 50, wobei 1 der minimalen Bildungsrate des Systems entspricht, und 50 der maximalen Bildungsrate, die vom System erlaubt wird.

OPTIONAL: Stellen sie die Verstärkung auf Stufe 2 ein, um einen schnelleren Aufbau des Bromgehaltes zu unterstützen und den Prozess der Inbetriebnahme zu beschleunigen.

3. Benutzen sie ein Testkit um den Bromgehalt alle 12-24 Stunden zu überprüfen*. Der Bromgehalt sollte zwischen 3 und 5 PPM liegen. Wenn der Bromgehalt 3 aufeinanderfolgende Tage lang in diesem Bereich liegt, sind sie bereit den Whirlpool zu benutzen. Wenn der Bromgehalt über 5 PPM liegt, verringern sie den Erhaltungswert. Wenn der Bromgehalt unter 3 PPM liegt, erhöhen sie den Erhaltungswert.
4. Wiederholen sie Schritt 3 solange, bis der Bromgehalt 3 aufeinanderfolgende Tage lang zwischen 3 und 5 PPM liegt.

 Erhöhen/verringern sie den Erhaltungswert nicht in Schritten größer als 2.

 Wenn sie den Erhaltungswert zu hoch einstellen kann dies ihrem Whirlpool Schaden zufügen.

 Überprüfen sie immer den Bromgehalt und testen das Wasser, bevor sie den Whirlpool betreten.

 Wenn der Bromgehalt höher als 5 PPM ist, verringern sie den Erhaltungswert und schalten sie das System ab, bis der Bromgehalt wieder unter 5 PPM ist. Anschließend starten sie das System erneut und beobachten weiterhin den Bromgehalt.

Um den Bromgehalt zu verringern, setzen sie das Wasser des Whirlpools der Sonne aus und aktivieren einige Zyklen lang alle Pumpen.

*** Das Testen des Bromgehalts mittels der FAS-DPD-Methode ist genauer als die Benutzung von Teststreifen. Brom-FAS-DPD ist erhältlich unter www.geckodepot.com oder unter der Nummer 0699-300008.**

BESTIMMUNG DES VERSTÄRKUNGSWERTES

Aktivieren sie jedes Mal wenn sie den Whirlpool benutzen den Verstärkungsmodus. Als Faustregel gilt, dass der Verstärkungswert der Benutzeranzahl des Whirlpools entsprechen sollte. Zum Beispiel sollte der Verstärkungswert auf 2 gesetzt werden, wenn zwei Benutzer den Whirlpool betreten.

1. Wenn das System sich im Erhaltungsmodus befindet, drücken sie die Verstärkungstaste um den Verstärkungsmodus zu aktivieren.
2. Der Bildschirm des Tastenfeldes wird eine Zahl anzeigen, welcher dem ausgewählten Wert entspricht. Der Verstärkungsmodus verfügt über 8 mögliche Werte. Stellen sie den Verstärkungswert ein, indem sie die Pfeiltasten benutzen um die Benutzeranzahl des Whirlpools auszuwählen.
3. Bestätigen sie die Auswahl, indem sie erneut die Verstärkungstaste drücken oder 5 Sekunden warten, bis das System den gewünschten Wert gesichert hat und den Verstärkungszyklus aktiviert.

Anmerkung: Das in.clear System speichert den zuletzt genutzten Verstärkungswert.

4. Vergewissern sie sich zum Ende der Verstärkungsperiode, dass der Bromgehalt in den Bereich zwischen 3 und 5 PPM zurückgekehrt ist. Wenn der Bromgehalt nach der Verstärkungsperiode zu gering oder zu hoch ist, sollte der Verstärkungswert beim nächsten Gebrauch des Whirlpools angepasst werden. Wenn beispielsweise der Bromgehalt nach einer Verstärkung von 2 höher war als 5 PPM, verringern sie die Verstärkung beim nächsten Mal auf 1. Wiederholen sie diese Schritte solange bis sie in der Lage sind, den für ihren Gebrauch am besten geeigneten Verstärkungswert festzulegen.

Anmerkung: Der Verstärkungswert hängt von der Benutzeranzahl des Whirlpools ab. Wir empfehlen ihnen den Verstärkungswert nach jedem Gebrauch zu validieren, um den idealen Verstärkungswert für jede Benutzeranzahl festzulegen.

 Durch Veränderung des Sollwertes der Wassertemperatur ihres Whirlpools, oder durch das Benutzen des Sparmodus, könnte eine Anpassung des Verstärkungswertes ihres in.clear Systems erforderlich sein. Niedrigere Wassertemperaturen können einen niedrigeren Verstärkungswert erfordern als höhere Temperatursollwerte. Bitte überprüfen sie den Bromgehalt wenn sie den Temperatursollwert ändern oder den Sparmodus ihres Whirlpools verwenden.

 Passen sie niemals den Erhaltungswert ihres in.clear Systems an, ohne nach Ende der Verstärkungsperiode mindestens 24 Stunden zu warten. Verstärkungszyklen geben dem residualen Bromgehalt die Gelegenheit sich zu stabilisieren. Ein Bromgehalt außerhalb des Bereiches von 3 – 5 PPM kann durch benutzungsbedingte Verschmutzungen entstehen.

Nur gekoppelte Ausführung: Wenn das mit dem in.clear System verbundene Spa Pack einen 5-minütigen Gebrauch des Whirlpools (aktive Pumpen, Gebläse, oder Lichter) ohne Verstärkung entdeckt, wird es automatisch einen Verstärkungsvorgang mit dem zuletzt eingestellten Wert starten. Dies ist lediglich eine Sicherheitsfunktion und sollte nicht als Ersatz für eine Einstellung des Verstärkungswertes genutzt werden. Eine inkorrekte Einstellungen des Verstärkungswertes im Bezug auf die Benutzeranzahl kann zu einer Beschädigung von Bauteilen des Whirlpools führen und/oder eine Gefahr für die Benutzer darstellen.

FEHLERBEHEBUNG

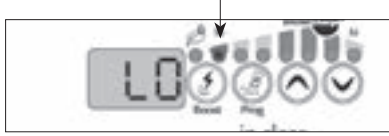
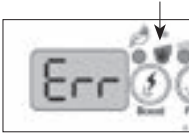

FEHLER 'NIEDRIGES NATRIUMBROMID'

Der Fehler 'Niedriges Natriumbromid (Err)' tritt auf, wenn der Natriumbromidgehalt zu niedrig ist. Der 'Niedrig' (lo) LED-Anzeiger blinkt, wenn dieser Fehler vorliegt. Das in.clear System bildet solange kein Brom, bis der Fehler 'Niedriges Natriumbromid (Err)' behoben ist.

Um den Fehler 'Niedriges Natriumbromid (Err)' zu beheben, fügen sie dem Wasser des Whirlpools Natriumbromid zu. Lassen sie das Wasser 5 Minuten lang zirkulieren. Aktivieren sie den Diagnosemodus und fügen solange Natriumbromid zu, bis der Messanzeiger sich wieder in der grünen Zone befindet. Verlassen sie den Diagnosemodus.

WARNUNG 'NIEDRIGER NATRIUMBROMIDGEHALT'

Die Warnung 'Niedriger Natriumbromidgehalt' (Lo) zeigt an, dass dem Wasser des Whirlpools Natriumbromid zugefügt werden muss.

Um die Warnung 'Niedriger Natriumbromidgehalt' (Lo) zu entfernen, fügen sie im Diagnosemodus dem Wasser solange Natriumbromid zu, bis der Messanzeiger die grüne Zone erreicht.



Sollte nach Zugabe von Natriumbromid die Warnung 'Niedriger Natriumbromidgehalt (Lo)' oder der Fehler 'Niedriger Natriumbromidgehalt (Err)' weiterhin bestehen, könnte dies durch folgende Faktoren bedingt sein:

- Verkalkung der elektrolytischen Platinen;
- Lufteinschlüsse im in.clear System oder eine unzureichende Durchströmung;
- ein Problem des internen Druckschalters.



BLINKENDE ANZEIGE 'AC' (WECHSELSTROM)

Eine blinkende 'AC' Meldung auf dem Tastenfeld deutet darauf hin, dass es ein Problem mit der Stromzufuhr gibt. Die häufigste Erklärung hierfür ist, dass die in.clear Einheit mit 120 V statt 240 V gespeist wird.

Bitte vergewissern sie sich, dass das Anschlusskabel korrekt mit einer 240 V Spannungsquelle verbunden ist.

NUR BEI EIGENSTÄNDIGER AUSFÜHRUNG: ANZEIGER FÜR BROMBILDUNG BLINKT

Eine blinkende Brombildungs-LED bedeutet, dass das System nicht in der Lage ist Brom zu erzeugen, da das in.clear System keinen Wasserstrom feststellen kann. Diese Situation ist normal, wenn die Pumpe nicht läuft und kein Wasser durch das in.clear System fließt. Sollte jedoch Wasser durch die in.clear Einheit zirkulieren, und die Brombildungs-LED noch immer blinken, stellen sie sicher, dass das in.clear System druckseitig der Pumpe installiert ist, und dass das Wasser korrekt durch die in.clear Einheit fließen kann.

ANZEIGER FÜR BROMBILDUNG IST AUS

Der LED-Anzeiger für Brombildung ist AUS wenn es keinen Bedarf für die Erzeugung von Brom gibt. Dies ist eine normale Situation, vor allem wenn auf dem Tastenfeld ein niedriger Erhaltungswert für die Brombildung eingestellt ist.



WARNUNG 'HOHER NATRIUMBROMID-GEHALT'

Die Warnung 'Hoher Natriumbromidgehalt' (Hi) tritt auf, wenn sich zu viel Natriumbromid im Wasser befindet, oder wenn ein hohes TDS- (Trockenrückstand)- Niveau herrscht (Wasserhärte, Alkalinität, organische Stoffe, etc.).

Um die Warnung 'Hoher Natriumbromidgehalt' (Hi) zu entfernen, stellen sie im Diagnosemodus erneut den Natriumbromidgehalt des Wassers auf die grüne Zone ein indem sie ein wenig Wasser aus ihrem Whirlpool ablassen und frisches Wasser hinzufügen.



IN.CLEAR SYSTEM IST AUSGESCHALTET

Die Nachricht AUS zeigt an, dass das in.clear System ausgeschaltet ist.

Drücken sie die Verstärkungstaste um das in.clear System wieder zu aktivieren.



FEHLER 'FLO' (AUSSERHALB DES DIAGNOSEMODUS)

Der Fehler 'FLO' erscheint in der gekoppelten Ausführung, sobald das Pressostat des in.clear Systems länger als 3 Minuten geöffnet ist und die damit verbundene Pumpe durch das Spa Pack aktiviert wurde.

Vergewissern sie sich, dass die in.clear Einheit auf der richtigen Pumpe installiert wurde (sie muss auf der Umwälzpumpe installiert werden, wenn vorhanden).

Überprüfen sie ob das in.clear System druckseitig auf der Pumpe installiert ist, und dass Wasser durch die in.clear Einheit fließt.



FEHLER 'DATEN-ÜBERTRAGUNG'

Der Fehler 'Datenübertragung' zeigt an, dass eine gekoppelte Ausführung des in.clear Systems benutzt wird, aber dass kein Pack gefunden werden kann. Stellen sie sicher, dass sie ein compatibles Pack mit geeigneter Software benutzen, und dass die Verbindungen fest sitzen. Sollte dies die Meldung nicht entfernt, wenden sie an ihren Händler für Hilfe.

FEHLERBEHEBUNG

MESSUNG EINES NIEDRIGEN ODER FEHLENDEN BROMWERTES

Vergewissern sie sich, dass der Erhaltungswert nach dem im Abschnitt 'Erhaltungswert einstellen' beschriebenen Vorgang ordentlich eingestellt wurde. Vergewissern sie sich, dass auf dem Bildschirm keine Fehlermeldung oder Warnung zu sehen ist, dass das Element aktiviert ist, und dass das Wasser korrekt durch das Element zirkuliert.

Stellen sie sicher, dass die Wasserchemie ausgeglichen ist. Für Einzelheiten lesen sie den Abschnitt 'Anpassung der Wasserchemie im Whirlpool'.

Testen sie das Wasser ihres Whirlpools auf Phosphat, um sicher zu gehen, dass es nicht verunreinigt ist. Phosphate sollten niemals einen Wert von mehr als 100 PPB aufweisen. Phosphate können über Putzmittel, Seifen und Lotionen ins Wasser ihres Whirlpools gelangen.

Wechseln sie den Filter, oder reinigen sie ihn mit einem Filterreiniger und spülen gründlich mit kaltem Wasser nach.

Stellen sie sicher, dass das in.clear Element nicht beschädigt ist und dass sich keine Kalkablagerungen auf den Platinen des Elements befinden. Säubern sie das Element regelmäßig (mindestens einmal im Jahr).

LANGE ERHOLUNGSZEIT NACH BENUTZUNG

Aktivieren sie jedes Mal wenn sie den Whirlpool benutzen den Verstärkungsmodus mit dem angemessenen Wert. Lesen sie darüber im Abschnitt 'Bestimmung des Verstärkungswertes' nach.

Bei einer größeren Benutzeranzahl wird eine längere Verstärkungsperiode benötigt. Wenn der Bromgehalt nach einer Verstärkungsperiode unter 3 PPM liegt, aktivieren sie den Verstärkungsmodus erneut um den Bromgehalt in den Bereich zwischen 3 und 5 PPM zu bringen.

Der Bromgehalt sollte nach jeder Verstärkungsperiode regeneriert werden. Wenn ein hoher Verstärkungswert nicht in der Lage ist den Bromgehalt angemessen wiederherzustellen, erhöhen sie die tägliche Filtrationsdauer.

Wenn die Brombildung immer noch unzureichend ist, nachdem sie den genannten Anweisungen gefolgt haben, könnte die mangelnde Brombildung auch durch eine Besiedelung mit Biofilm bedingt sein. Zur Entfernung des Biofilms haben sich Produkte zur Spülung, wie etwa Sea Klear Spa System Flush, Swirl Away oder National Chemistry Spa Purge, als effektiv erwiesen.

BETRIBSARTEN DES IN.CLEAR

Wenn Sie ein Smart Touch verwenden, beachten Sie den Benutzerhandbuch-Abschnitt, um Anweisungen zum Sanitisierungsmodus zu erhalten.



WARTUNGSMODUS

Der Wartungsmodus hält das Bromniveau in einem stabilen und akzeptablen Bereich, wenn der Spa nicht genutzt wird. Der Wartungsmodus ist der „alltägliche“ Modus und wird bei jeder Aktivierung des Systems automatisch eingeschaltet. Bei dieser Betriebsart wird die jeweilige Menge an Brom, welche dem Spa-Wasser hinzugefügt wird, jeweils entsprechend angepasst.

Durch Bestimmung und Einstellung des richtigen Niveaus wird die Menge an Brom zwischen 3 und 5 ppm gehalten (die empfohlene Menge), wenn der Spa nicht genutzt wird oder für einen längeren Zeitraum ungenutzt stehen bleibt. Nach Bestimmung des zutreffenden Wartungsniveaus sollten Sie die gleichen Einstellungen beibehalten, es sei denn, dass sich die jeweiligen Bedingungen (wie Wetterumschwünge oder andere Standorte für den Spa) geändert haben.

Die Bestimmung des richtigen Brompegels ist entscheidend für ein stabiles und wirksames in.clear-System (siehe „Einstellen des Wartungsmodus“).

Hierbei sei erneut darauf hingewiesen, dass das System NUR bei Wasserdurchfluss Brom erzeugen kann. Wenn Sie Probleme haben, einen durchgängigen Brompegel aufrechtzuerhalten oder das zutreffende Bromniveau für Ihren Spa zu bestimmen, müssen Sie u.U. die tägliche Filtrierungszeit erhöhen, da auf diese Weise ein konstanterer Brompegel gewährleistet wird. Längere Filtrierungszeiten gewährleisten einen beständigeren Brompegel.

VERSTÄRKUNGSMODUS

Der Verstärkungsmodus muss bei jeder Nutzung des Spas eingeschaltet werden. In diesem Modus wird die Bromerzeugung erhöht, um die Verschmutzungen im Wasser zu beseitigen und das notwendige Restbrom im Wasser nach der Benutzung des Spas aufzubauen. Durch das Baden kommt es zu einer Verunreinigung des Wassers, was ein Absinken des Brompegels zur Folge hat. Durch Einschalten des Verstärkungsmodus vor dem Baden wird ein unzureichender Brompegel verhindert und sichergestellt, dass ein ausreichendes Bromniveau aufgebaut wird.

Die Bestimmung des richtigen Brompegels ist ein weiterer entscheidender Schritt für ein stabiles und wirksames in.clear-System.

⚠ Bei einer schlechten Wasserqualität nach der Nutzung muss nur das Verstärkungs-, jedoch nicht das Wartungsniveau abgestimmt werden.

STARTVORGANG

Wenn Sie ein Smart Touch verwenden, beachten Sie den Benutzerhandbuch-Abschnitt, um Anweisungen zum Sanitisierungsmodus zu erhalten.



EINSTELLUNG DES WARTUNGSNIVEAUS

Die Bestimmung des angemessenen Wartungsniveaus für Ihren Spa ist ein sehr bedeutender Schritt. Verwenden Sie bei diesem Schritt NICHT den Spa, da dies zu Verzögerungen führt. Der Prozess nimmt etwas Zeit in Anspruch. Vor Durchführung der nachfolgenden Schritte müssen Sie unbedingt die zuvor beschriebenen Schritte 1 bis 4 durchführen.

1. Schalten Sie den Strom für Ihren Spa ein, und drücken Sie auf die Verstärkungstaste.
2. Vergewissern Sie sich, dass das Wartungsniveau auf 15 eingestellt ist. Für die Einstellung des Niveaus müssen Sie die Programmierstaste 2 Sekunden lang gedrückt halten und anschließend mit den entsprechenden Tasten das gewünschte Wartungsniveau einstellen. Die Bromerzeugung schwankt zwischen 1 und 50, wobei 1 der niedrigsten Erzeugungsrate und 50 der höchsten zulässigen Rate entspricht.
WAHLWEISE: Stellen Sie das Verstärkungsniveau auf 2 ein, damit sich schneller Brom bildet und der Startprozess beschleunigt wird.
3. Überprüfen Sie mit einem Test-Set alle 12-24 Stunden* den Brompegel. Dieser sollte zwischen 3 und 5 ppm liegen. Wird dieser Pegel in drei aufeinanderfolgenden Tagen erreicht, ist Ihr Spa einsatzbereit.
Übersteigt der Brompegel 5 ppm, müssen Sie das Wartungsniveau senken. Ist der Brompegel niedriger als 3 ppm, müssen Sie das Wartungsniveau anheben.
4. Wiederholen Sie Schritt 3, bis sich das Bromniveau an drei aufeinanderfolgenden Tagen auf zwischen 3 und 5 ppm eingependelt hat.

- ⚠ Erhöhen/Senken Sie das Wartungsniveau NICHT um mehr als zwei Schritte.
- ⚠ Bei einer zu hohen Einstellung können Ihre Geräte beschädigt werden.
- ⚠ Überprüfen Sie stets den Brompegel, und testen Sie das Wasser, bevor Sie sich in den Spa begeben.
- ⚠ Übersteigt der Brompegel 5 ppm, müssen Sie das Wartungsniveau senken und das System abschalten, bis der Brompegel unter 5 ppm absinkt. Anschließend starten Sie das System erneut und überwachen weiterhin den Brompegel

Um den Brompegel zu senken, setzen Sie das Badewasser Sonneneinstrahlung aus und schalten alle Pumpen für einige Zyklen ein.

***Die Überprüfung der Brompegel mit der Tropfenzahlmethode (FAS-DPD) ist präziser als die Verwendung von Teststreifen. Brom FAS-DPD ist erhältlich unter www.geckodepot.com unter der Nummer 0699-300008.**

ERMITTLUNG DES VERSTÄRKUNGSNIVEAUS

Bei jedem Gebrauch Ihres Spas müssen Sie das Steigerungsniveau einschalten. Als Grundregel gilt, dass das Verstärkungsniveau der Anzahl von Badegästen entsprechen sollte. Folglich schalten Sie bei zwei Personen die Stufe 2 ein.

1. Drücken Sie im Wartungsmodus die Verstärkungstaste, um den Verstärkungsmodus einzuschalten.
2. Auf der Tastaturanzeige erscheint die Zahl für das entsprechende Niveau. Es stehen acht verschiedene Stufen zur Auswahl. Stellen Sie mit den entsprechenden Tasten das jeweilige Niveau ein, indem Sie die Anzahl von Badegästen auswählen.
3. Bestätigen Sie Ihre Auswahl durch erneutes Drücken der Taste, oder warten Sie 5 Sekunden, bis das System die gewählte Auswahl gespeichert hat, und aktivieren Sie anschließend den Verstärkungszyklus.
Hinweis: Der in.clear speichert das jeweils letzte Verstärkungsniveau ab.
4. Vergewissern Sie sich am Ende der Boost-Periode, dass der Bromgehalt wieder im Bereich von 3 bis 5 ppm liegt. Wenn der Bromwert nach der Boost-Phase zu niedrig oder zu hoch ist, sollte der Boost-Pegel bei der nächsten Verwendung des Whirlpools angepasst werden. Wenn zum Beispiel nach einem Boost von 2 der Brompegel höher als 5 ppm ist, senken Sie den Boostpegel beim nächsten Mal auf 1. Wiederholen Sie diese Schritte, bis Sie den idealen Verstärkungsgrad für Ihre Nutzung ermitteln können.

Hinweis: Das Verstärkungsniveau richtet sich nach der jeweiligen Anzahl von Badegästen. Wir empfehlen, nach jeder Nutzung des Spas das Niveau zu bestätigen, um das ideale Niveau für die jeweilige Anzahl von Badegästen zu ermitteln.

- ⚠ Bei einer Änderung des Temperatur-Sollwerts Ihres Spas und Verwendung Ihres Sparmodus müssen Sie u.U. das Wartungsniveau für Ihren in.clear ändern. So ist z.B. für niedrige Wassertemperaturen ein niedrigeres Wartungsniveau erforderlich als für höhere Wassertemperaturen. Bitte überprüfen Sie bei einer Änderung Ihres Temperatur-Sollwerts oder Verwendung des Sparmodus den Brompegel.
- ⚠ Verändern Sie auf keinen Fall das Wartungsniveau Ihres in.clear vor Ablauf von 24 Stunden nach dem Ende des Verstärkungszeitraums, da sich in diesem Zeitraum der Brompegel stabilisieren kann. Brompegel außerhalb des Bereichs von zwischen 3 und 5 ppm können Verunreinigungen nach dem Gebrauch verursachen.

Nur verbundene Version: Wird bei dem mit dem in.clear verbundenen Set über 5 Minuten lang ohne eine Verstärkung ein Spa-Gebrauch (aktive Pumpen, Gebläse oder eingeschaltete Beleuchtungen) erkannt, wird automatisch eine Verstärkung auf dem zuletzt verwendeten Niveau eingeleitet. Hierbei handelt es sich nur um eine Sicherheitsfunktion, die nicht eine Verstärkungseinstellung ersetzen sollte. Eine fehlerhafte Einstellung der Anzahl von Badegästen kann zu einer Beschädigung der Sparteile und/oder Gefährdung der Badegäste führen.

FEHLERSUCHE

Fehlermeldungen werden nur im Sanitisierungsmodus angezeigt.



FEHLERMELDUNG: NIEDRIGER NATRIUMBROMID-GEHALT

Der Fehler „Wenig Natriumbromid“ tritt auf, wenn der Natriumbromid-Level zu niedrig ist. Das in.clear-System generiert kein Bromin, bis der Fehler „Wenig Natriumbromid“ beseitigt ist.

Hierfür muss Natriumbromid in das Spa-Wasser gegeben werden. Anschließend muss das Wasser 5 Minuten lang umgewälzt werden. Anschließend müssen Sie den Diagnosemodus einschalten und erneut Natriumbromid hinzufügen, bis sich die Anzeige erneut im grünen Bereich befindet. Danach verlassen Sie den Diagnosemodus.



WARNMELDUNG: NIEDRIGER NATRIUMBROMID-GEHALT

Diese Warnmeldung weist darauf hin, dass in das Spa-Wasser Natriumbromid gegeben werden muss.

Geben Sie im Diagnosemodus Natriumbromid in das Wasser, bis die grüne Anzeige aufleuchtet und die Warnmeldung nicht mehr erscheint.

⚠️ Erscheint nach dem Hinzufügen von Natriumbromid weiterhin die Warn- bzw. Fehlermeldung, kann dies folgende Ursachen haben:

- Verkalkung der Elektrolytplatten,
- Lufteinschlüsse im in.clear oder unzureichender Durchfluss,
- Probleme mit dem internen Schalter.



EINGANGS-WECHSELSTROM

In diesem Fall handelt es sich um ein Problem mit der Stromzufuhr. Das häufigste Problem besteht darin, dass die Einheit mit 120 V statt mit 240 V versorgt wird. Bitte stellen Sie sicher, dass das Stromkabel an eine 240 V-Stromquelle angeschlossen ist.

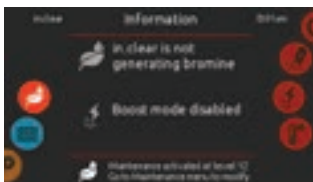

IN.CLEAR GENERIERT KEIN BROMIN

Smart Touch zeigt diese Meldung an, wenn Ihr Spa-System aufgehört hat, Natriumbromin zu generieren. Das ist normal, insbesondere wenn ein niedriges Wartungsniveau von BromiCharge™ auf der Tastatur eingestellt ist.



WARNMELDUNG: HOHER NATRIUMBROMID-GEHALT

Diese Warnmeldung erscheint, wenn das Wasser einen zu hohen Natriumbromid-Gehalt oder einen zu hohen Gehalt an vollständig gelösten Feststoffen (Härte, Alkalinität, organische Verbindungen usw.) aufweist.

Für das Löschen dieser Warnmeldung müssen Sie den Natriumbromidgehalt Ihres Wassers im Diagnosemodus in den grünen Bereich bringen, indem Sie etwas Wasser ablassen und neues Wasser in den Spa einlassen.

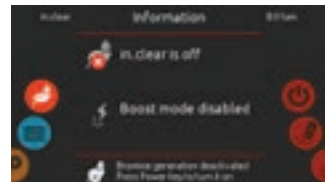

IN.CLEAR IST AUS

Diese Nachricht zeigt an, dass der in.clear ausgeschaltet wurde.

Drücken Sie auf die Verstärkungstaste, um den in.clear erneut einzuschalten.

TROUBLESHOOTING



FLUSSFEHLER (AUSSERHALB VON DIAGNOSEBETRIEB)

Dieser Fehler erscheint bei der verbundenen Version, wenn der Pressostat des in.clear länger als 3 Minuten geöffnet ist und die zugeordnete Pumpe von dem Spa-Paket eingeschaltet wurde.

Vergewissern Sie sich, dass die in.clear-Einheit an der zutreffenden Pumpe installiert wurde (falls vorhanden, auf jeden Fall an der Umwälzpumpe).

Vergewissern Sie sich, dass der in.clear auf der Druckseite der Pumpe installiert wurde und Wasser durch die in.clear-Einheit fließt.



KOMMUNIKATIONSFEHLER

Dieser Fehler besagt, dass eine verbundene Version des in.clear verwendet wird, jedoch kein Paket erkannt werden kann. Stellen Sie sicher, dass Sie das mit der jeweiligen Software kompatible Paket verwenden und alle Verbindungen vorschriftsmäßig angeschlossen wurden. Erscheint anschließend weiterhin die Nachricht, setzen Sie sich bitte mit Ihrem Händler in Verbindung.

ANZEIGE: WENIG ODER KEIN BROM

Vergewissern Sie sich, dass das richtige Wartungsniveau gemäß dem Verfahren im Abschnitt „Einstellen des Wartungsniveaus“ eingestellt ist. Vergewissern Sie sich, dass keine Fehler- oder Warnmeldung angezeigt wird, die Zelle aktiviert ist und Wasser vorschriftsmäßig durch die Zelle fließt.

Stellen Sie sicher, dass eine ausgewogene Wasserzusammensetzung vorhanden ist. Weitere Informationen finden Sie im Abschnitt „Einstellen der Wasserzusammensetzung“.

Testen Sie Ihr Spa-Wasser auf Phosphat, um sicherzustellen, dass keine Verunreinigungen vorhanden sind. Der Phosphatgehalt darf auf keinen Fall 100 ppb übersteigen. Phosphate können über Haushaltsreiniger, Seifen oder Lotionen in Ihren Spa gelangen.

Wechseln Sie den Filter, oder reinigen Sie diesen mit einem geeigneten Mittel, und spülen Sie mit kaltem Wasser nach.

Vergewissern Sie sich, dass die in.clear-Zelle nicht beschädigt ist und keine Kalzium- oder Kalkrückstände auf den Zellenplatten vorhanden sind. Reinigen Sie die Zelle regelmäßig.

LANGE ERHOLUNGSZEIT NACH GEBRAUCH

Aktivieren Sie nach jedem Gebrauch des Spas den Verstärkungsmodus auf dem zutreffenden Niveau. Siehe hierfür „Ermittlung des Verstärkungsniveaus“.

Bei einer großen Anzahl von Badenden sind längere Zeiträume erforderlich. Sinkt das Bromniveau nach einer Verstärkung auf unter 3 ppm ab, müssen Sie den Verstärkungsmodus erneut einschalten, damit erneut ein Brompegel von 3-5 ppm erreicht wird.

Im Anschluss an eine Verstärkung muss stets der Bromgehalt erneuert werden. Wird bei einem hohen Verstärkungsniveau der Brompegel nicht vorschriftsmäßig aufgefüllt, müssen Sie die tägliche Filtrierungszeit erhöhen.

Wird immer noch nicht genügend Brom nach Befolgung der gesamten obenstehenden Anweisungen erzeugt, kann es sein, dass dies auf Biofilmlagerungen zurückzuführen ist. Für deren Entfernung haben sich Spülmittel, wie Sea Klear Spa System Flush, Swirl Away oder National Chemistry Spa Purge als nützlich erwiesen.

HÄUFIG GESTELLTE FRAGEN (FAQ)

Frage: Warum ist mein Spa-Wasser trüb/ölig?

Antwort: Bei einem trübem oder öligem Badewasser aufgrund einer hohen Anzahl von Badegästen müssen Sie einen zusätzlichen Verstärkungsvorgang durchführen und 24 Stunden warten, um zu sehen, ob das Badewasser in seinen normalen Zustand zurückkehrt. Besteht das Problem im Anschluss weiterhin, müssen Sie sich mit einem Spa-/Whirlpool-Händler in Verbindung setzen, damit Ihr Wasser erneut sein Gleichgewicht erreicht.

Frage: Verdunstet Natriumbromid?

Antwort: Nein. Natriumbromid verschwindet nur durch Herausspritzen, Lecks oder beim Leeren des Spas.

Frage: Mit welchen Mitteln reinige ich meinen Spa?

Antwort: Verwenden Sie stets ein Reinigungsprodukt, das keinen Schaum bildet und in Ihrem Spa-Geschäft erhältlich ist.

Frage: Wird mein Spa auch bei einem ausgeschalteten Bromgenerator weiterhin mit Natriumbromid desinfiziert?

Antwort: Nein, der in.clear desinfiziert nicht im the in.clear is running. ausgeschaltetem Zustand. Vorhandene Restbestände von Brom desinfizieren weiterhin das Spa-Wasser. Der in.clear kann ab und zu abgeschaltet werden, und der Spa ist weiterhin in Ordnung und sauber. Das Natriumbromid wird beim Durchfluss durch die Elektroden in Brom umgewandelt, wenn die Pumpe läuft.

GLOSSAR

TDS

Vollständig gelöste Feststoffe (TDS) bezeichnet den Gesamtgehalt an anorganischen und organischen Substanzen in einer Flüssigkeit,

die in schwebender Molekül-, ionisierter oder Granulatform (kolloidales Sol) vorhanden sind.

PH

Der pH-Wert ist ein Maß für den Säure- oder Basengehalt einer Lösung.

PPM

Der englische Ausdruck "parts per million" (Teile pro Million) wird für Konzentrations- oder Vergleichsangaben in einer bestimmten Menge verwendet.

Der Ausdruck „1 ppm“ bedeutet, dass ein relativer Anteil von einem Teil von einer Million untersuchter Teile (wie im Falle einer wassergebundenen Verunreinigung) in einer Konzentration von einem Millionstel Gramm pro Probelösung vorhanden war.

GESAMTALKANITÄT (TA)

Die Gesamtalkanität ist ein Maß für die Fähigkeit einer Lösung (wie z.B. Wasser), Säuren auf ein Carbonaten oder Bicarbonaten vergleichbares Niveau zu neutralisieren.

BADEBELASTUNG

Dieser Begriff wird verwendet, um die Anzahl an Badenden in einem Spa, zusammen mit der Badelänge und -häufigkeit zu bezeichnen. Je häufiger der Spa genutzt wird, umso mehr Chemikalien sind erforderlich, um die Wasserqualität aufrechtzuerhalten.

KALZIUMHÄRTE (HÄRTEGRAD)

Die Kalziumhärte drückt den Kalziumgehalt in Ihrem Spa-Wasser aus.

GESAMTHÄRTE

Die Gesamthärte drückt den Kalzium- und Magnesiumgehalt in Ihrem Spa-Wasser aus.

ORGANISCHES MATERIAL

Von den Badenden hinterlassene Substanzen, wie Öl, Schweiß oder abgestorbene Hautzellen, „Nährstoff“ für Bakterien.

ZELLENREINIGUNG

Der in.clear beinhaltet eine Selbstreinigsvorrichtung, um Ablagerungen auf den Grafitelektroden in dem System zu verhindern. Trotzdem können sich bei einem harten Wasser Ablagerungen bilden. In diesem Fall muss die Zelle mit einer sauren Lösung gereinigt werden.

Vor der Wartung muss der gesamte Strom ausgeschaltet werden.

Stecken Sie das Kommunikations- und Stromkabel des in.clear aus.

FÜR DIE REINIGUNG DES IN.CLEAR FÜHREN SIE FOLGENDE SCHRITTE DURCH:

- Für die Entfernung von Ablagerungen auf der Zelle empfehlen wir (unverdünnte) Phosphorsäure als bevorzugtes Reinigungsprodukt.
- Schließen Sie die Abschaltventile des Spas. Lösen Sie beide Verbindungen, und entfernen Sie die Zelle aus dem Spa.
- Installieren Sie die Gummidichtung und die Kunststoffschraube auf dem Gewinde am Zellenende. Ziehen Sie die Kunststoffschraube an.
- Stellen Sie die Zelle aufrecht mit dem Verschlussende unten in einen Plastikeimer mit einem Fassungsvermögen von 19 Litern, und gießen Sie vorsichtig die Säurelösung in die Zelle, bis alle vier Platten bedeckt sind (Achtung: es darf keine Säure überlaufen). Die Säurelösung bildet Blasen, um die Elektroden zu reinigen.
Anschließend bildet sich Schaum. Dieser entsteht durch die Lösung der Ablagerungen auf den Platten. Tritt keine starke Schaumbildung auf, ist keine Reinigung der Zelle notwendig.
- Die Elektroden müssen so lange in der Lösung verbleiben, bis der Schäumvorgang endet. Die Elektroden dürfen jedoch NICHT mehr als 15 Minuten in der Lösung bleiben, da diese sonst von der Säure beschädigt werden.
- Schütten Sie die saure Lösung zurück in den Eimer, und reinigen Sie die Zelle gründlich mit sauberem Leitungswasser. Sind immer noch Rückstände erkennbar, wiederholen Sie den Vorgang (maximal 15 Minuten) (u.U. muss zusätzliche Säure zu der Lösung hinzugefügt werden).
- Entfernen Sie die Kunststoffschraube und Unterlegscheibe, und heben Sie diese für zukünftige Reinigungsarbeiten auf.
- Spülen Sie den in.clear mit Leitungswasser.
- Installieren Sie den in.clear erneut in dem Spa, und ziehen Sie alle Verbindungen handfest an. Öffnen Sie die Abschaltventile des Spas.
- Schließen Sie die Tastatur und das Stromkabel an.
- Schalten Sie den Strom ein, und starten Sie die Pumpe. Überprüfen Sie, ob auf der Tastatur die Anzeige für die Bromzeugung aufleuchtet und der normale Betrieb erneut aufgenommen wird.

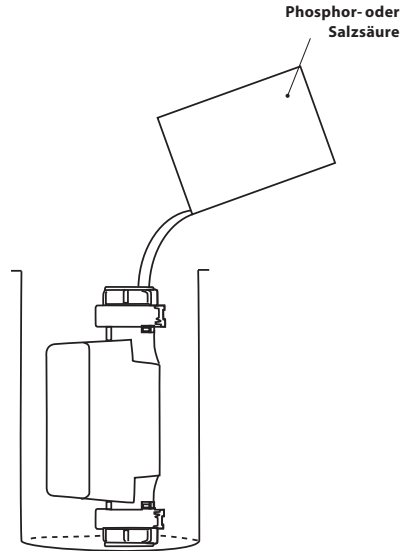

- ⚠ Siehe Säureanweisungen des Herstellers.
- ⚠ Tragen Sie bei allen Arbeiten Augenschutz und Gummihandschuhe. Verspritzte oder verschüttete Säure kann zu schweren Personen- und/oder Sachschäden führen.
- ⚠ Stets in gut belüfteten Räumen arbeiten.
- ⚠ Stets Säure zum Wasser hinzufügen, aber niemals Wasser zur Säure.
- ⚠ Keine Säure außerhalb der Einheit verschütten, wo sich die Anschlüsse befinden.
- ⚠ Reinigen Sie die Zelle nicht mit Essigsäure, da hierdurch die Zellenkomponenten dauerhaft geschädigt werden und die Garantie verfällt.

OPTIONELLE ACCESSOIRES - UV-C / OZONE

UV-C-WASSERAUFBEREITUNG

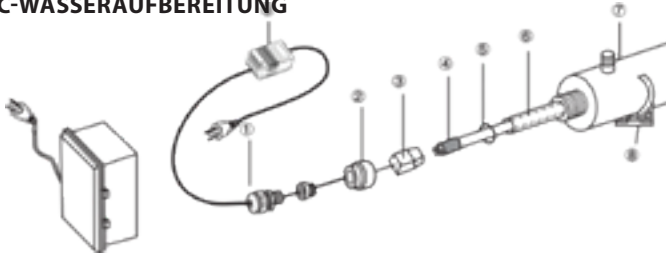

- 1- Wasserabweisender Deckel
- 2- Aluminiummutter
- 3- Lampengehäuse, Drahtauslass
- 4- Keimabtötende UV-Lampe
- 5- Gummidichtungsring
- 6- Quarzhülse
- 7- Kammer
- 8- Sperrklinke
- 9- Transformator

WARNUNG: DIE KEIMABTÖTENDEN UV-STRAHLEN SCHÄDIGEN AUGEN UND HAUT-

INTEGRATION:

1. Installieren Sie die Sterilisationsgeräte an einem leicht erreichbaren, gut ausgeleuchteten Platz, um eine leichte Beobachtung und Wartung zu garantieren.
2. Setzen Sie die Klammer fest auf den Rahmen.
3. Setzen Sie mit Hilfe der Klammern die Kammer ein.
4. Verbinden Sie das Gerät mit der Wasserversorgung.
5. Setzen Sie Quarzhülse, Dichtungsring und die Lampe ein.

WICHTIG: BERÜHREN SIE NICHT DIE QUARZHÜLSE ODER DIE SEITEN DER LAMPE, HALTEN SIE SIE NUR AN DEN BEIDEN ENDEN FEST

Die UV-Lampe und das Quarz können leicht beschädigt werden. Seien Sie vorsichtig, wenn Sie Lampe oder Quarzhülse entfernen oder

- a. Schrauben Sie die Mutter ab (2).
- b. Schieben Sie die Quarzhülse vorsichtig von einem Ende der Kammer zum anderen.
- c. Schieben Sie den Dichtungsring (5) bis zu den freien Endpunkten der Quarzhülse
- d. Setzen Sie mit der Hand die Aluminiummutter auf (2).
- e. Schieben Sie die Lampe (4) in die Quarzhülse.
- f. Verbinden Sie die Lampe mit dem Lampengehäuse.
- g. Schrauben Sie die Mutter an der Kammer fest und schrauben Sie dann den wasserfesten Deckel (1) an die Mutter (2).
- h. Drehen Sie den Wasserhahn auf und überprüfen Sie, ob aus dem Gerät Wasser entweicht. Reparieren Sie es wenn nötig.
- i. Stecken Sie das Gerät an das Stromnetz an. Nutzen Sie dafür eine Steckdose, die mit einem Fehlerstrom-Schutzschalter ausgerüstet ist.

Eine Fehlfunktion des UVC-Desinfektionsmittels wird durch das LED-Logo mit einem roten Blinklicht angezeigt. In diesem Fall muss die Leuchtstofflampe ersetzt werden.

OZON-DESINFEKTION

FILTRATION UND OZON

Bei Systemen ohne Zirkulationsmotoren schalten sich während der Filterzeiten der Ozongenerator und der Massagemotor mit niedriger Geschwindigkeit ein. Bei Zirkulationssystemen startet der Ozongenerator, wenn das System einen Zirkulationsmotor hat. Das System ist werkseitig auf einen abendlichen Filterzyklus programmiert, der deswegen am Abend läuft, weil die Energiepreise dann vielleicht niedriger sind (wenn die Uhrzeit richtig eingestellt ist). Die Filterungs-Startzeit und -Dauer sind programmierbar.

Ein zweiter Filterzyklus kann nach Belieben eingestellt werden.

Am Beginn jedes Filterzykluses starten die Düsen und der Motor, um die Rohre zu reinigen und die Wasserqualität zu sichern.

DIE LAMPE AUSTAUSCHEN UND DAS UV-SYSTEM WARTEN

Wichtig: Berühren Sie nicht die Quarzhülse oder die Seiten der Lampe, halten Sie sie nur an den beiden Enden fest.

1. Ziehen Sie den Stecker aus der Steckdose.
2. Stellen Sie das Wasser ab und lassen Sie das restliche Wasser aus dem Gerät laufen, um den Druck zu verringern.
3. Nehmen Sie den PVC-Deckel (1) ab und schrauben Sie die Aluminiummutter (2) ab.
4. Ziehen Sie die Lampe (4) vorsichtig ca. 5 cm aus der Kammer (7) heraus.
5. Halten Sie die Lampe an einem Ende und ziehen Sie am anderen Ende vorsichtig das Lampengehäuse (3) heraus.
6. Nehmen Sie vorsichtig die Lampe aus der Kammer.
7. Nehmen Sie am Ende der Quarzhülse vorsichtig den Dichtungsring (5) ab.
8. Nehmen Sie vorsichtig die Quarzhülse ab.
9. Um alles wieder zu installieren, gehen Sie Schritte 1 bis 8 in umgekehrter Reihenfolge durch.

WARTUNGSEMPFEHLUNG:

Damit der Sterilisateur richtig und mit seiner maximalen Effizienz funktioniert, sollte der Benutzer die folgenden Wartungsaufgaben durchführen:

1. Reinigen und Austauschen der Quarzröhre:
 - a) Die Quarzröhre muss alle 6-12 Monate mit einem Glasreiniger geputzt werden.
 - b) Die Quarzröhre muss alle 24 Monate ausgetauscht werden.
2. Es wird empfohlen, die UV-Lampe nach 8-9000 Betriebsstunden (ca. 12 Monaten mit dauernder Benutzung) auszutauschen.
3. Um Ersatzteile zu kaufen, kontaktieren Sie unsere Firmenzentrale oder die örtlichen Vertreter unserer Firma.

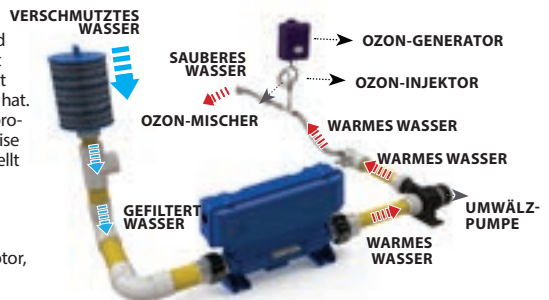

PULSAR

DYNAMIC JET SEQUENCER



Der Dynamic Jet Sequencer (Pulsar) ist ein eigenständiges System, das einen Whirlpool in das ultimative Home-Therapiecenter verwandelt.

Strahlen werden in unterschiedliche Bündel gruppiert und die Aktion jedes Bündels wird mit 7 vorab programmierten Sequenzen kontrolliert. Damit fügt Pulsar eine vollständig neue und hochgradig effiziente Dimension zu jedem Whirlpool hinzu.



Der Dynamic Jet Sequencer ist mit einer eleganten, ovalen Tastatur und einem elektronisch gesteuerten Leistungsmodul ausgestattet, das mit einem Satz von Ventilen und einer designierten Pumpe ausgestattet ist. Der Benutzer kann aus 7 vorab programmierten Jet-Sequenzen wählen. Wie der Dirigent eines Orchesters leitet Pulsar jeden Strahl in koordinierten Wassersequenzen und bietet viel mehr als eine großartige Rückenmassage... eine Symphonie der Empfindungen!

Mit einer einfachen Berührung eines Fingers kann der Benutzer die Geschwindigkeit der Strahlen ändern, die Intensität der Wassertherapie ändern oder den Vorgang aussetzen, um die beruhigende Wirkung eines bestimmten Strahlbündels (oder Kombination von Bündeln) zu verlängern, bevor die Massagesitzung wieder aufgenommen wird.

Pulsar bietet Ihnen Whirlpools nicht nur mehr Wert, indem ihr Funktionsumfang erweitert wird, sondern bietet Endbenutzern auch ein neues Entspannungs-Tool, das Sie auch in Zukunft viele Jahre lang genießen können.

OPTIONELLE ACESSOIRES - PULSAR

FOR END USERS, IT'S... A SYMPHONY OF SENSATIONS!

Stellen Sie sich nur einmal vor, in der Lage zu sein, aus 7 vorprogrammierten Sequenzen zu wählen, die darauf ausgewählt sind, die Wirksamkeit Ihrer Whirlpool-Massage zu optimieren. Der Dynamic Jet Sequencer gruppiert Whirlpool-„Hot Seat“-Bündel in vier unterschiedliche Bündel und steuert elektronisch die Aktion jedes Bündels gemäß den vorprogrammierten Sequenzen. Dieses bahnbrechende System ergänzt jeden Whirlpool um eine völlig neue und hochgradig effiziente Dimension.



Mit den Lichtanzeigen und der Vorschauanzeige ist die ovale Pulsar-Tastatur intuitiv und anwenderfreundlich. Der Benutzer wählt eine Sequenz aus und sieht eine Vorschau der Meldung auf der Tastatur-Anzeige!

The Pause key lets the user add even more variety by selecting one of 3 available jet speeds. By pressing on the Pause key, the user can interrupt a sequence to prolong the effects of a single jet set (or combination of sets).

Pulsar steuert die Aktion jedes Bündels elektronisch und in Übereinstimmung mit den sieben vorprogrammierten Sequenzen.

FÜR HERSTELLER IST DAS MUSIK IN DEN OHREN!

Der Hersteller der am weitesten entwickelten Linie elektronischer Steuerungen liefert eine Erweiterung, die Ihre Whirlpool-Liste mit optimalen Leistungsmerkmalen noch übertrifft! Einfach zu installieren und zu verwenden: Pulsar erbringt reale Wertschöpfung und steigert das Verkaufspotenzial jedes Whirlpools!

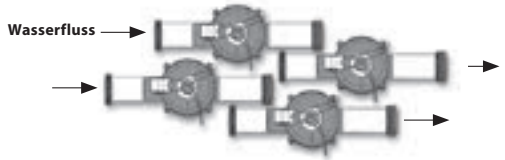

Ventile werden mit der Installation der Pulsar-Elektrobbox verbunden.

Wasser aus einer designierten Pumpe gelangt in die Ventile. Die Systemplatte öffnet oder schließt jedes Strahlbündelventil (30 gpm) gemäß den vorab programmierten Sequenzen.

SEQUENZENTABELLE

Sequence Table:		• 1 •	• 2 •	• 3 •	• 4 •	• 5 •	• 6 •	• 7 •
• Closed Jets		Jet Sets: 1 2 3 4	1 2 3 4	1 2 3 4	1 2 3 4	1 2 3 4	1 2 3 4	1 2 3 4
1		••••	••••	••••	••••	••••	••••	••••
2		••••	••••	••••	••••	••••	••••	••••
3		••••	••••	••••	••••	••••	••••	••••
4		••••	••••	••••	••••	••••	••••	••••
5		••••	••••	••••	••••	••••	••••	••••
6		••••	••••	••••	••••	••••	••••	••••
7		••••	••••	••••	••••	••••	••••	••••
8		••••	••••	••••	••••	••••	••••	••••
9		••••	••••	••••	••••	••••	••••	••••
10		••••	••••	••••	••••	••••	••••	••••
11		••••	••••	••••	••••	••••	••••	••••
12		••••	••••	••••	••••	••••	••••	••••
13		••••	••••	••••	••••	••••	••••	••••
14		••••	••••	••••	••••	••••	••••	••••
15		••••	••••	••••	••••	••••	••••	••••
16		••••	••••	••••	••••	••••	••••	••••



in.grid

EINE FLEXIBLE MÖGLICHKEIT, EXTERNE WÄRMEQUELLEN FÜR IHREN SPA ZU STEuern

Mit unserer neuen Systemschnittstelle können Sie alternative Wärmequellen auswählen, verwenden und synchronisieren, um das Wasser im Whirlpool warm zu halten. Es fungiert auch als Hub für den Anschluss von bis zu fünf Einzelschaltern.

Verbunden mit der Y Serie bietet Ihnen in.grid die Vorteile der Verwendung alternativer Heizquellen. Angeschlossen am CO -P ort Ihres Whirlpool-Steuerungssystems wird in.grid Schaltzentrale für externe Wärmequellen wie Ihre Wärmepumpe oder Ihr zentrales Hausheizungssystem.

Mit in.grid können Sie je nach externem Heizsystem und Klima eine der vier Betriebsmodi auswählen, die am besten zu Ihnen passen. Intelligente Modi helfen Ihnen, Ihre externe Wärmequelle besser zu nutzen, um Ihre Ersparnisse zu optimieren.

in.grid verfügt auch über Anschlüsse für den Anschluss von bis zu fünf Einzeltasten zur Steuerung Ihres Spa- Zubehörs.

INSTALLATION

in.grid bietet eine Verbindung zu einem normalerweise offenen Trockenkontaktrelais an einer federbelasteten Buchse. Der Anschluss eignet sich für blanke Kabelverbindungen. Das Kabel muss durch die bereits installierte wasserdichte Kabeldurchführung geführt werden. Verwenden Sie einen Kabeldurchmesser zwischen AWG 24 und AWG 16.

Verwenden Sie Kabel mit einer runden Ummantelung, die für die wasserdichte Kabeldurchführung geeignet ist. Der Durchmesser sollte zwischen 0,090" und 0,250" liegen. Der Kontakt ist für Niederspannung von maximal 24V und 4A ausgelegt.



zur Wärmepumpe oder dem zentralen Warmwassersystem

OPTIONELLE ACESSOIRES - IN.GRID

INSTALLATION MIT EXTERNER WÄRMEPUMPE ODER GASHEIZER

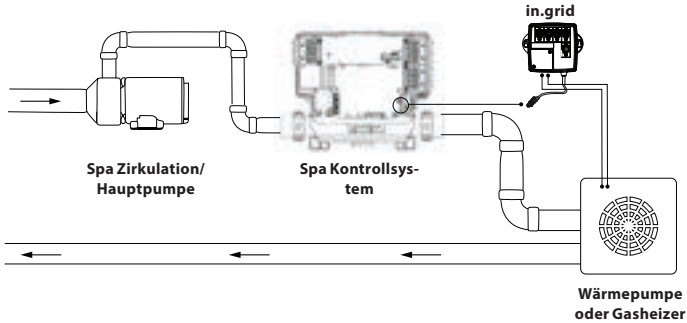

- ⚠ Wichtig: Ihre Wärmepumpe oder Gasheizung muss über Temperaturlimit- sowie Strömungslimitschutz verfügen.
- ⚠ Ihre Wärmepumpe oder Ihr Gasheizgerät muss an Ihr Spa-Steuerungssystem der Y-Serie angeschlossen werden. Achten Sie darauf, dass Sie Ihr externes Heizsystem immer an den gleichen Wasserfilterkreislauf Ihres Spa-Heizsystems anschließen (wie oben abgebildet).
- ⚠ Das Gerät muss nach Ihrem Spa-Kontrollsystem installiert werden (wie oben abgebildet).
- ⚠ Sie müssen sicher sein, dass Ihre Wärmepumpenheizung oder Gasheizung auf die maximale Sollwerttemperatur eingestellt ist. Ihre Wassertemperaturregulierung wird mit Ihrem Whirlpool-Steuerungssystem gesteuert, indem Sie den Sollwert über die Spa-Tastatur einstellen.
- ⚠ Der in.grid-Trockenkontakt sollte an den Eingang angeschlossen werden, um die externe Temperaturregelung des externen Heizsystems zu steuern. Ihre Spannung muss unter 24 V liegen.
- ⚠ Wenn die in.grid-Steuerungen mit einer Gasheizung verwendet werden, wird normalerweise der Eingang für die externe Temperaturregelung aufgerufen "Feuerwehrscharter".

INSTALLATION MIT EINER WÄRMETAUSCHEREINHEIT

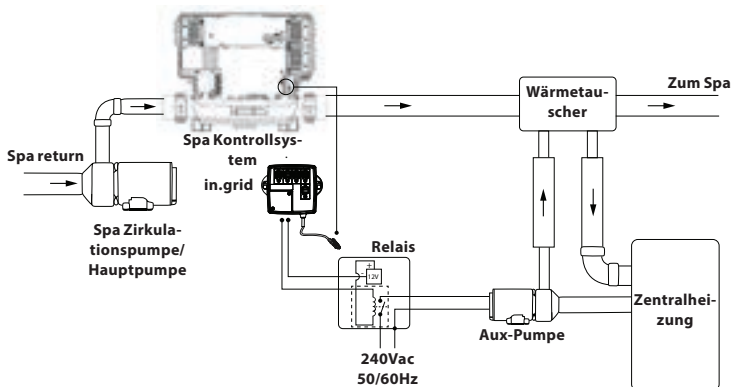

Bitte stellen Sie sicher, dass Ihr Wärmeaustausch keine Durchflussbegrenzung hat. Die Heizung in Ihrem Spa-Steuerungssystem der Y-Serie benötigt ständig mindestens 20 GPM (75 L/min).

Stellen Sie sicher, dass Sie Ihre Wärmeaustauscheinheit immer an den gleichen Wasserfilter-Heizkreislauf Ihrer Whirlpool-Steuerung der Y-Serie anschließen.

Der Trockenkontakt des in.grid darf nur eine Niederspannungsleitung steuern und wird dazu verwendet, eine Niederspannungsrelaispule zu versorgen. Verwenden Sie einen Relaisreiber, um die Aux-Pumpenspannung einzuschalten.

Heizmodus Operationen

Sie können zwischen vier verschiedenen verfügbaren Wasserregulierungsmodi wählen. Ihr Netz wird beim Einschalten automatisch vom Spa-Steuerungssystem erkannt. Es ist eine Minute nach dem Einschalten einsatzbereit in Ihrem bevorzugten Wärmemodus.

Die Relaiskontakte des in.grid werden geschlossen, wenn das externe Heizsystem aktiviert ist. ansonsten sind die Relaiskontakte geöffnet.

Der gewünschte Heizmodus muss durch Hinzufügen eines Jumpers an einer der fünf (5) verschiedenen Positionen eingestellt werden.

**Hinweis: Ihre Heizmodus-Auswahl kann mit der in.touch 2 App auf Ihrem mobilen Gerät geändert werden. In Ihrer App überschreibt jede neue Auswahl die Jumper-Einstellung des in.grid. Die in.touch 2 App erkennt automatisch die in.grid Präsenz und wird seine Menükonfiguration nach Bedarf anpassen.*

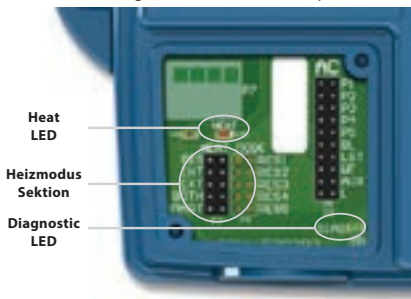

Es werden 5 verschiedene Heizmodi in in.grid angeboten:

1- DIS (AUSGESCHALTET)

Verwenden Sie diesen Modus, wenn die Whirlpool-Konfiguration kein externes Heizsystem hat und nur die einzelnen Schalterfunktionen verwendet werden. Dies verhindert, dass die in.touch-2-Anwendung auf einem mobilen Gerät das Heizmodus-Auswahlmenü anzeigt* Der Whirlpool-Controller regelt die Wassertemperatur mit der Standard- Widerstandsheizung. Die einzelnen Tastenschalter steuern die verschiedenen Spa-Zubehöre entsprechend der AC-Jumper-Auswahl.

WICHTIG: Dieser Modus kann nur mit den Heizmodus-Jumpern eingestellt werden.

2- INT (INTERNAL)

Dieser Modus bietet eine einfache Möglichkeit, bei Problemen mit dem externen Heizsystem die normale Wasserregulierung mit der internen Heizung wiederherzustellen.

** Dieser Modus kann mit Ihrer in.touch 2 App auf einem Mobilgerät eingestellt werden, ohne dass der Whirlpool geöffnet werden muss, um die Jumper-Einstellung am in.grid zu ändern. Dank Ihres in.touch 2 ist es einfacher, wieder zu Ihrem bevorzugten Heizmodus zurückzukehren, sobald das externe Heizsystem wieder verfügbar ist.*

3-EXT (EXTERNAL)

Verwenden Sie diesen Modus für maximale Energieeinsparung. Die Spa-Steuerung verwendet nur Ihre externe Heizung, um die Wassertemperatur zu regulieren. Im normalen Betrieb wird die interne Heizung niemals aktiviert.

** Dieser Modus kann mit Ihrer in.touch 2 App auf einem mobilen Gerät eingestellt werden, ohne dass der Whirlpool geöffnet werden muss, um die Jumper-Einstellung am in.grid zu ändern.*

Frostschutz

Der Frostschutz wurde hinzugefügt, da der EXT-Modus (EXTERN) die Aktivierung der internen Heizung nicht zulässt. Wenn es bei kaltem Wetter unmöglich ist, das Wasser über dem Gefrierpunkt zu halten, wird die Hilfe der internen Heizung benötigt, wenn der Frostschutz eintritt.

Wenn die Wassertemperatur zu irgendeinem Zeitpunkt auf 40 °F (4,5 °C) absinkt, wird die Widerstandsheizung eingeschaltet, um ein Gefrieren zu vermeiden.

Der Frostschutz bleibt aktiv, bis die Wassertemperatur den minimal zulässigen Sollwert erreicht (normalerweise 59 °F / 15 °C) Der normale EXT-Modus wird danach wieder aufgenommen.

4- BOTH (BEIDE SYSTEME ZUR GLEICHEN ZEIT)

Verwenden Sie diesen Modus für Schwimmbäder oder große Spas, die einen größeren Energiebedarf haben, um die Wassertemperatur auf dem gewünschten Sollwert zu halten.

Das Whirlpool-Steuerungssystem verwendet immer das externe Heizsystem UND den internen Heizkörper, um gleichzeitig die Wassertemperatur zu regulieren; Sie sind beide gleichzeitig aktiviert oder deaktiviert.

** Dieser Modus kann mit Ihrer in.touch 2 App auf einem mobilen Gerät eingestellt werden, ohne dass der Whirlpool geöffnet werden muss, um die Jumper-Einstellung am in.grid zu ändern.*

5- SMART (ENERGIESPARMODUS)

Verwenden Sie diesen Modus für eine bessere Energieeinsparung, kombiniert mit einer maximalen Wassertemperatur regulierungseffizienz. Die Whirlpoolsteuerung verwendet immer das externe Heizsystem, um die Wassertemperatur zu regulieren. Wenn die Temperatur zu weit unter Ihren Sollwert fällt (-2 °C) (5 °F) wird die interne Heizung aktiviert, damit Ihr externes Heizsystem den Sollwert erreicht

Sobald die Temperatur innerhalb von 1,5 °F vom Sollwert ist, wird die interne Heizung deaktiviert und das externe Heizsystem übernimmt wieder die Kontrolle der Wasserregulierung.

** Dieser Modus kann mit Ihrer in.touch 2 App auf einem mobilen Gerät eingestellt werden, ohne dass der Whirlpool geöffnet werden muss, um die Jumper-Einstellung am in.grid zu ändern.*

Fehlerbehebung

LED DIAGNOSE

Die Diagnose-LED hilft Ihnen, den Status der Verbindung zwischen dem Spa-Kontrollsystem und dem in.grid anzuzeigen.

Blinkendes Licht: Spa-Kontrollsystem nicht erkannt, nicht kompatibel oder im Disable-Modus, oder einer Ihrer Schalter funktioniert nicht richtig?

permanentesLicht: Spa Kontrollsystem erkannt
keinLicht: Strom aus

HEIZ- LED

permanentesLicht: Relais-Kontakt geschlossen und externe Heizung an.

keinLicht: Relais-Kontakt offen und externe Heizung aus.

WICHTIGE HINWEISE:

Lesen Sie bitte vor der Installation und dem Anschluss der Einheit bitte die folgenden wichtigen Hinweise durch.

Bitte lesen sie vor der installation die anleitung sorgfältig durch, um eine optimale leistung zu erzielen.

Installieren sie das in.Touch 2-co modul mindestens 30 cm entfernt von metallstrukturen oder metall-folien.

Das in.Touch 2-co modul sollte so im spa installiert sein, dass nach beendigung der installation des spa eine optimale verbindung der in.Touch 2-module besteht.

Zur erfüllung der fcc rf richtlinien für mobiltelefone und basisstationen sollte im betrieb eine entfernung von mindestens 20 cm zwischen dem in.Touch 2 modul und personen gewahrt bleiben. Für die einhaltung der vorschriften wird von einem gebrauch in einer geringeren entfernung abgeraten.

Die antennen der in.Touch 2-module dürfen nicht gemeinsam mit weiteren antennen oder sendemodulen verwendet werden.

Um in.Touch 2-en mit strom zu versorgen, verwenden sie ausschliesslich das vorhandene anschlusskabel.

Dieses gerät ist nicht für personen geeignet, welche physisch oder psychisch eingeschränkt sind (ebenso kinder). Die bedienung sowie unterweisung sollte aus sicherheitsgründen durch eine verantwortliche person erfolgen.

Kinder sollten darauf hingewiesen werden, nicht mit der anlage zu spielen.

Entsorgung



Die entsorgung des produktes ist nach den jeweiligen bestimmungen des landes zur abfallbeseitigung vorzunehmen.

Kompatibilitätsanforderungen

in.touch 2 Module für FCC (Nordamerika)

Modelle (915 MHz):

Home & Spa Transmitter-Kit: 0608-521020, 0608-521023

in.touch 2 Module für ETSI (Europa) Modelle

(868 MHz):

Home & Spa Transmitter-Kit: 0608-521021, 0608-521024

Kompatible Spa-Pakete:

in.xm2, in.xe, in.ye, in.yj and in.yt Spa Systeme hergestellt nach 2012.

in.touch 2 Anwendung: kompatibel mit:

iOS 8.0 oder höher

Android 2.3 oder höher

Router und installationsvoraussetzungen

Jeder Standard-Router mit einem freien RJ45-Port mit 100 Mbps (kabelgebundenes LAN) kann verwendet werden. Der Router muss ebenfalls über einen P10022-Port verfügen (Standardeinstellung). Ein Ethernet-Kabel (0,9m) ist im Lieferumfang enthalten.

Der home-Transmitter benötigt eine eigene Stromversorgung (120V in Nord- Amerika, 220V in Europa) um diese mit dem Transformator des in.touch 2 zu verbinden.

Aeware®, Gecko® und deren jeweilige Logos sind eingetragene Handelsmarken der Gecko Alliance Group. in.touch 2™, in.xm2™, in.xe™, in.yt™, in.ye™, in.therm™ sowie deren jeweilige Logos sind Handelsmarken der Gecko Alliance Group.

Alle anderen u.U.in vorliegender Broschüre erwähnten Produkt- oder Firmennamen sind Handelsnamen, Handelsmarken oder eingetragene Handelsmarken ihrer jeweiligen Eigentümer.



in.touch 2

Integrieren Sie einfach ihren Spa mit dem Internet der Dinge!

Einfachstes Setup

in.touch 2 eliminiert alle Verbindungsprobleme zwischen Ihrem Spa und dem Internet und verwandelt Ihr Smartphone oder das Tablet in eine ultimative WiFi-Spa-Fernbedienung. in.touch 2 verfügt über eine hochmoderne App, sowie 2 Hochfrequenztransmitter, von denen einer mit Ihrem Spa, der andere mit Ihrem Internet-Router verbunden ist. Beide RF-Sender sind miteinander verbunden und sorgen für eine schnelle und sichere Kommunikation zwischen Ihnen und Ihrem Spa.

Starkes und weitreichendes Kommunikationssignal

Durch die besondere RF-Technologie senden und empfangen die Transreceiver des in.touch 2 ein stabiles und weitreichendes Signal zwischen Ihrem Spa und Ihrem Router (ca. 3 mal länger als ein reguläres WiFi-Signal). Es besteht keine Notwendigkeit für einen Repeater oder Booster: Ihr Spa bleibt immer in Reichweite auch bei einer typischen Hinterhof- Installation.

State-of-the-art App mit push-Benachrichtigung

Das optimierte in.touch 2 macht es einfach, sämtliche Programme und Funktionen auch weg von zu Hause aus zu managen. Sie haben die Kontrolle über Ihr Wasser, Pflegeeinstellungen, Filterzyklen, Wassertemperatur, Wirtschaftlichkeit, Modi und vieles mehr. Push-Nachrichten halten Sie immer auf dem aktuellen Stand, auch wenn das in.touch 2-App nicht geöffnet ist.

in.touch 2 Überblick

Home Transmitter (EN Modul)



Spa Transmitter (CO Modul)



in.touch 2 Abmessungen

Home Transmitter (EN Modul)

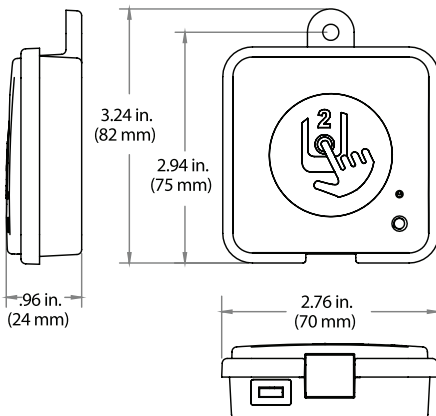

Spa Transmitter (CO Modul)

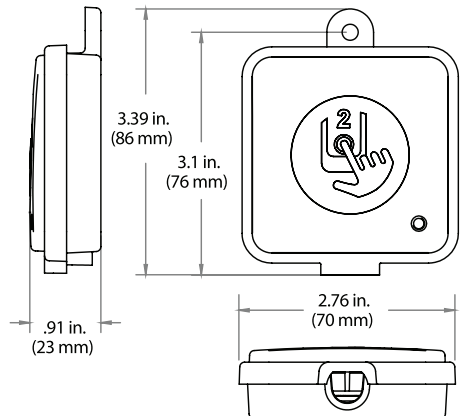

in.touch 2 Spa Transmitter (CO Modul) Installation

Bevor Sie mit der Installation beginnen, versichern Sie sich, dass der Strom des Spa ausgeschaltet ist.

Der in.touch 2 Spa Transmitter sollte innerhalb der Spa-Verkleidung angebracht werden (12" /30 cm entfernt von Metallstrukturen bzw. Metall-Folien). Dies ist notwendig, für eine störungsfreie Signalübertragung. In manchen Fällen muss die Einheit nach der Installation des Spas an einer anderen Stelle angebracht werden, um eine vorschriftsmäßige Signalübertragung und den richtigen Abstand zu gewährleisten.

Achten Sie bei der Positionierung des Spa Transmitters darauf, dass gegebenenfalls die Position verändert werden kann, um ein besseres Signal zu erhalten. Die Signalstärke können Sie in der in.touch 2 Applikation im Menü Einstellungen; in.touch 2 Netzwerk; Signalstärke sehen. Wir empfehlen, die Einheit mit #8 PAN Kopfschrauben zu montieren.

Nachstehend ein paar Tipps für eine erfolgreiche Installation:

- Installieren Sie die Einheit so hoch wie möglich in der Spa -Umrandung, jedoch in sicherer Entfernung von dem Spa-
- Verlegen sie das Kabel locker, so dass Sie im Falle von Empfangsproblemen den Transmitter neu positionieren können.
- Positionieren Sie den Transmitter in einer Ecke des Spa, um die Nähe zu Rohrleitungen, Aggregaten Metallteilen zu verhindern.
- Der Transmitter sollte so nah wie möglich am Haus installiert werden, um die Signalstärke zu optimieren. Das in.touch 2-Modul sollte also auf der dem Haus zugewandten Seite montiert werden, um das Signal zu verstärken. Wasser zwischen dem Spa-Transmitter-Modul und dem Haus-Transmitter-Modul verringert die Signalstärke.

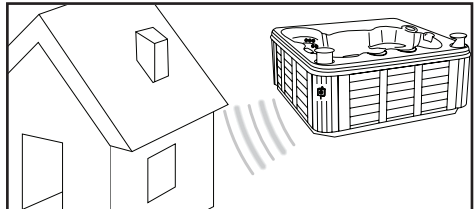
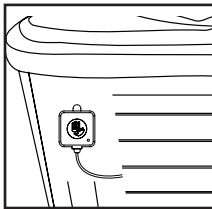

Anschluss des in.touch 2 Spa Transmitters (CO Modul)

Schliessen Sie den Spa-Transmitter einfach an einem freien CO-Anschluss des Spa-Paketes oder eines anderen Zubehörs wie z.B. in.stream2-Musiksystem, oder in.clear-Wasserreinigungssystem an.

Beachten Sie, dass der Spa-Transmitter nur über ein CO-Kabel verfügt, und somit am Ende einer CO-Kette installiert werden muss, falls mehr als ein Zubehör mit dem selben CO-Anschluss des Spa-Paketes verbunden ist.

Anmerkung: Bevor Sie den Strom des Spa wieder einschalten, gehen Sie zum nächsten Schritt und schliessen das Haus-Modul (EN-Modul) am Router des Hauses an.

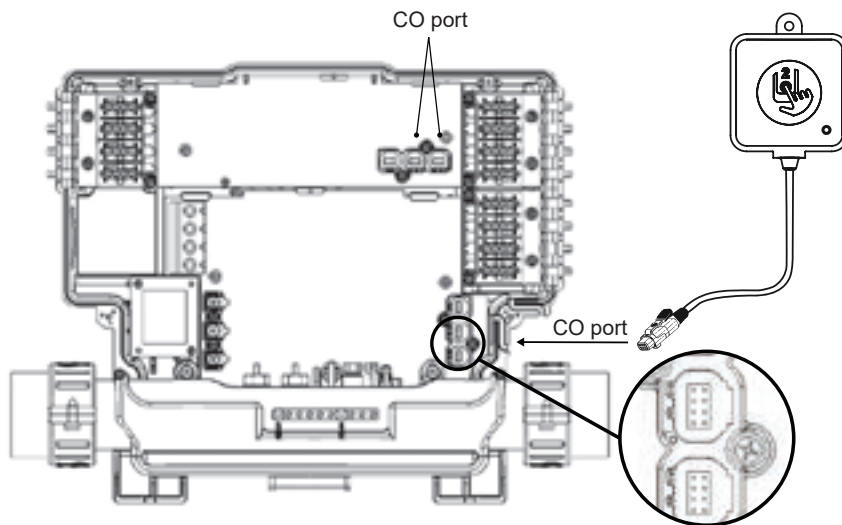

Installation des Haus-Transmitters (EN Modul)

Der Haus-Transmitter muss im Haus in der Nähe des Routers positioniert werden, da er mit diesem verbunden werden muss. Der Haus-Transmitter wird mit einem Ethernet-Kabel und einer Stromversorgung geliefert. Bei Bedarf kann ein längeres Ethernet-Kabel von guter Qualität vom Installateur verwendet werden (ein längeres Kabel ist nicht im Lieferumfang enthalten), um den Haus-Transmitter näher am Spa im Haus zu installieren. Die einzige Voraussetzung für den Installationsort ist, dass Haushaltsstrom verfügbar ist, um den Haus-Transmitter mit Strom zu versorgen.

Der Haus-Transmitter kann an einer Wand montiert werden, um die Signalstärke zu erhöhen. Hierfür verwenden Sie vorzugsweise eine Kreuzschlitz- #8.

Hier einige Vorschläge für eine erfolgreiche Installation:

- Falls möglich, installieren Sie die Einheit im ersten Stockwerk Ihres Hauses.
- Bei der Installation im Erdgeschoss, suchen Sie sich einen hohen Punkt in der Nähe eines Fensters aus.
- Vermeiden Sie die Installation in der Nähe von Metallstrukturen oder dicken Betonwänden, welche das Signal beeinflussen könnten.
- Installieren Sie den Transmitter so weit wie möglich vom Router, da die gesendeten Signale weitere RF-Signale stören könnte.



Anschluss des Haus-Transmitters (EN Modul)

Verbinden Sie den Haus-Transmitter einfach mit einem Ethernet-Kabel zwischen dem RJ45-Anschluss des Transmitters und einem verfügbaren LAN-Anschluss des Routers.

Um den Transmitter mit Strom zu versorgen, verbinden Sie das mitgelieferte Kabel mit dem Transformator (120V bei Nordamerika-Modell; bzw. 220 V bei Europa-Modell) und den USB-Anschluss mit dem Transmitter.

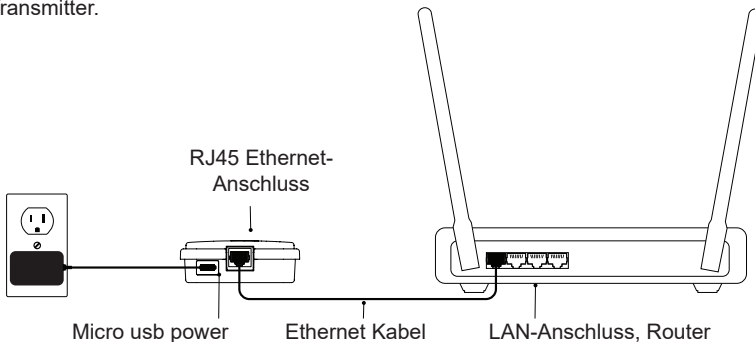

Verbinden des Spa-Transmitters (CO Modul) mit dem Haus-Transmitter (EN Modul)

The pairing process is used when you need to replace one module of the in.touch 2 kit. Otherwise, the in.touch 2 arrives pre-paired from the factory.

1. Inbetriebnahme des Haus-Transmitter

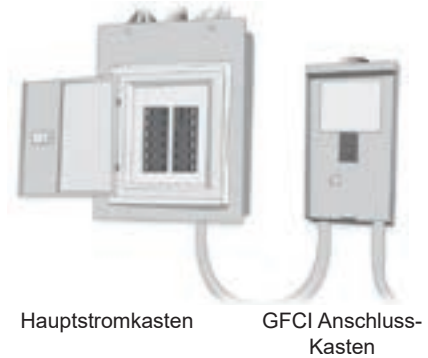
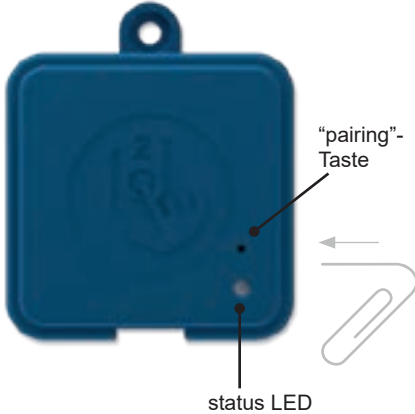

2. Drücken Sie mit einer Büroklammer oder ähnlichem die pairing-Taste. Wenn der Verbindungsmodus aktiv ist, blinkt die LED-Lampe in kurzen Abständen. Der Haus-Transmitter bleibt in diesem Verbindungs-Modus, bis die Verbindung mit dem Spa-Transmitter hergestellt ist, oder ein "reset" durchgeführt wurde.

3. Schalten Sie die Spa-Hauptsicherung aus, sodass auch der Spa-Transmitter ausgeschaltet wird. Schalten Sie die Spa-Sicherung nach ein paar Sekunden wieder ein. Nach ein paar weiteren Sekunden sollte der Vorgang abgeschlossen sein und die LED-Lampe nicht weiter gelb blinken.

Anmerkung: in.touch 2 Module können so oft wie nötig miteinander neu verbunden werden. Die Verbindung ist jedoch jeweils nur zu einem Modul möglich. Die Module speichern die Verbindungsinformationen bis zu einer späteren Neueinrichtung der Verbindung und bleiben auch nach dem trennen der Stromverbindung im Speicher. Die Verbindung zwischen den Transmittern kann nur vom Haus-Transmitters aus hergestellt werden, indem man diesen in den pairing-Modus bringt.

Befinden Sie sich in einem Haushalt oder Showroom mehrere Spas, wird eine Verbindung zu dem Spa hergestellt, welcher als erster erkannt wurde. Dies kann zufällig geschehen. Um eine gezielte Verbindung herzustellen, sollten alle Spas per Sicherung ausgeschaltet sein, welche nicht neu verbunden werden sollen.

LED

Jedes in.touch 2 Modul besitzt ein Status LED welches Sie bei einer möglichen Fehlerbehebung unterstützt. Die LED-Leuchte befindet sich auf der Oberseite des jeweiligen Transmittergehäuses.

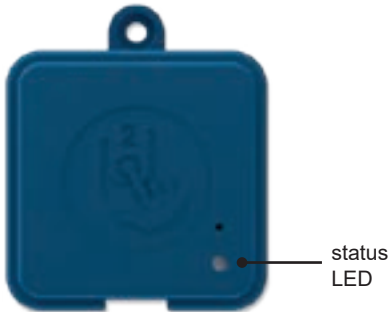

Haus-Transmitter

Verbindungs-Modus	● GELB (blinkend)
Router nicht erkannt	● ROT
Router erkannt	● GRÜN
in.touch 2 Server hat 2 funktionsfähige Module erkannt	● BLAU

Spa Transmitter

Verbindungs-Modus	● GELB (blinkend)
Spa- Controller nicht erkannt	● ROT
in.touch 2 Server hat 2 funktionsfähige Module erkannt	● BLAU

* Eine blinkende LED Statusleuchte (blau, grün oder rot) zeigt an, dass die Kommunikation zwischen dem EN-Modul und dem CO-Modul nicht eingerichtet ist.

Herunterladen der Anwendung



Mit der in.touch App können Sie Ihren Spa über Ihr Heimnetzwerk oder eine Internetverbindung weltweit steuern. Die in.touch 2 App erhalten Sie im App-Store für iOS-Geräte und auf Google-Play für Android-Geräte. Suchen Sie nach «in.touch 2» und klicken das Symbol an, um die App zu installieren.

Benutzung der app

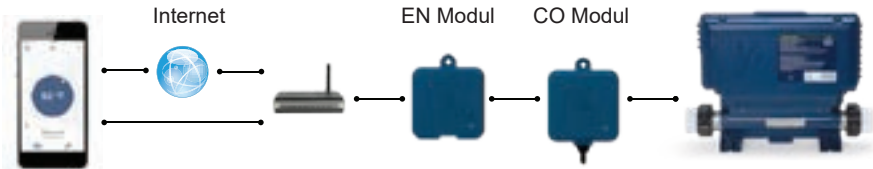

In Ihrem Heimnetzwerk

Sie können mit der in.touch 2-App über Ihr Heimnetzwerk auf Ihren Spa zugreifen. Um ihr in.touch 2 in der App wiederzufinden, muss sich Ihr Mobilgerät im gleichen WiFi-Netzwerk befinden, wie Ihr Router, der mit dem Heim-Transmitter verbunden ist.

Gehen Sie zu den WiFi-Einstellungen in Ihrem Mobilgerät und wählen Sie das gleiche Netzwerk, mit dem Ihr Spa verbunden ist. Sobald Sie das richtige Netzwerk ausgewählt haben, warten Sie, bis Ihr Mobilgerät die Verbindung bestätigt hat.

Über das Internet

Mit in.touch 2 können Sie mit Hilfe des Internets Ihren Spa von überall aus der Welt kontrollieren. Damit beide in.touch 2-Module miteinander kommunizieren können, müssen diese jeweils mit dem gleichen Internet fähigen Netzwerk verbunden sein.

Sobald Ihr Heim-Transmitter mit dem Internet verbunden ist (Status-LED leuchtet blau) können Sie von überall aus die in.touch 2-App verwenden, vorausgesetzt, dass Ihr Mobilgerät selbst mit dem Internet verbunden ist, sogar wenn Sie nicht zu Hause sind. Um Verbindung zu Ihrem Spa zu haben, auch wenn Sie nicht zu Hause sind, müssen Sie vorab einmal mit dem Mobilgerät in Ihrem Hausnetzwerk mit dem Spa verbunden gewesen sein.

WiFi-Einrichtung auf Ihrem Mobilgerät



Bevor Sie die in.touch 2-App verwenden können, gehen Sie in die Einstellungen Ihres Mobilgerätes in WiFi-Einstellungen und wählen Sie das selbe Heimnetzwerk aus, mit dem auch der Heim-Transmitter verbunden ist.

Starten der in.touch 2-Anwendung



Suchen Sie das Symbol für die in.touch 2-Anwendung und tippen Sie darauf, um sie zu öffnen.

Wenn Sie die Anwendung zum ersten mal benutzen, werden Sie gefragt, ob Sie Mitteilungen von "in.touch 2" zulassen oder nicht. Falls Sie Mitteilungen erlauben, werden Sie mit Push-Mitteilungen über Statusänderungen Ihres Spas informiert. Falls Sie nicht zustimmen, erhalten Sie keine Mitteilungen von der Applikation.



Wenn Sie Ihre Meinung ändern, und Mitteilungen von "in.touch 2" nun doch erhalten, bzw. nicht mehr erhalten möchten, so können Sie dies einfach ändern.

Bei iOS gehen Sie in das Menü Einstellungen und wählen "in.touch 2" aus. Hier können Sie einstellen, ob Sie Mitteilungen erhalten möchten oder nicht.

Bei Android gehen Sie in das Menü Einstellungen und dann in das Menü Mitteilungen. Wählen Sie "in.touch 2" aus und schalten die Mitteilungsoption ein oder aus.

Login Seite



Bevor Sie die Applikation verwenden können, müssen Sie ein Konto erstellen. Danach können Sie sich anmelden. Mit diesem Konto haben Sie die Möglichkeit, mit jeder in.touch 2-Applikation auf Ihren Spa zuzugreifen.

New account creation



Mit der Erstellung eines neuen Kontos, stimmen Sie gleichzeitig unseren Nutzungsbedingungen und der Datenschutzerklärung zu. Sie können diese jederzeit nachlesen unter dem Link: <https://geckointouch.com/legal>

Wählen Sie einen Spa aus







Diese Seite zeigt sämtliche Spas an, die von Ihrer Applikation erkannt werden. Damit Ihr Spa erkannt werden kann, muss sich Ihr Mobil-Gerät im gleichen Netzwerk befinden, wie Ihr Heim-Transmitter.

Wenn Sie einmal die Verbindung zu Ihrem Spa hergestellt haben, erscheint dieser auf der Seite und Sie können Ihren Spa nun von überall aus erreichen.

Um einen weiteren Spa hinzuzufügen, schauen Sie auf der Seite 26 des Benutzerhandbuches nach.

Die RF-Signalstärke (zwischen den in.touch-Transmittern) wird auf der Spa-Auswahlseite angezeigt. Hier gibt es 5 verschiedene Anzeigen:

-  • Signal über 80%
-  • Signal zwischen 80% und 51%
-  • Signal between 50% and 31%
-  • Signal zwischen 50% und 31%
-  • Spa Transmitter nicht verfügbar

Startseite

Die Startseite gibt Ihnen Zugriff auf Zubehör, die Wassertemperatur, Wasserpflege und weitere Einstellungen.



Spa Status

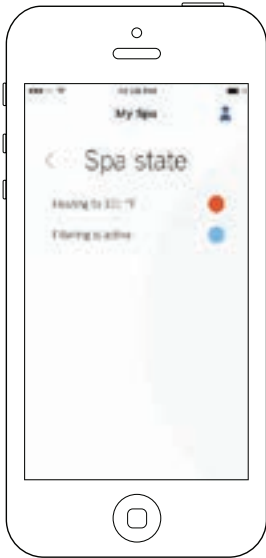

Diese Seite zeigt alle aktiven Zustände ihres Spas an. Im Folgenden sehen Sie einen Überblick über die einzelnen Zustände, welche Sie vorfinden können. Jeder Status ist einer Priorität und Farbe zugeordnet, die auf dem Symbol auf der Startseite dargestellt ist.

- (GELB) Zeigt an, dass das System des Spa einen Fehler vorweist.
- (DUNKELBLAU) Zeigt an, dass derzeit ein Benutzerbefehl ausgeführt wird. Mindestens ein Zubehör ist in Betrieb (Pumpe, Gebläse, Licht...)
- (ROT) Der Spa heizt bis zur gewünschten Temperatur auf.
- (BLAU) Der Spa befindet sich in einem Filterzyklus.
- (GRÜN) Der Spa befindet sich im Energiesparmodus.
- (GRAU) Der Spa ist im Normalbetrieb. Weder Filter-, bzw. Energiesparmodus oder Aggregate sind im Betrieb.

Das Symbol auf der Startseite zeigt nur eine Farbe an. Überlagern sich mehrere Zustände, werden die Farben nach der oben gezeigten Priorität angezeigt.

Ändern der Temperatur

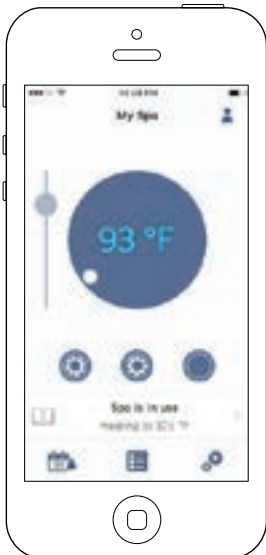

Berühren Sie das farbige Symbol in der Mitte der Startseite, um die Temperatursteuerungsleiste anzuzeigen.

Verwenden Sie den Schieberegler auf der Steuerleiste, um die Temperatur Ihres Whirlpools zu ändern * (Sollwert).

** Wenn Sie sich im Energiesparmodus befinden, liegt die Temperatur Ihres Whirlpools um 20 °F unter Ihrem Sollwert.*

Turn on/off accessories



Entsprechend der Konfiguration Ihres Spa-Paketes können Sie ganz einfach Ihre Zubehör-Aggregate starten oder stoppen, indem Sie auf das dazugehörige Symbol drücken. Wenn das Zubehör eingeschaltet ist, wird auch das Symbol animiert. Wenn Ihr Zubehörgerät über mehrere Stufen verfügt, drücken Sie so oft auf das Symbol, bis die gewünschte Stufe erreicht ist.

Die Symbole der Zubehöre entsprechen der Konfiguration Ihres Spa- Paketes.



Pumpe

Wasserfall

Luftgebläse

Ein-/Aus schalten der Beleuchtung

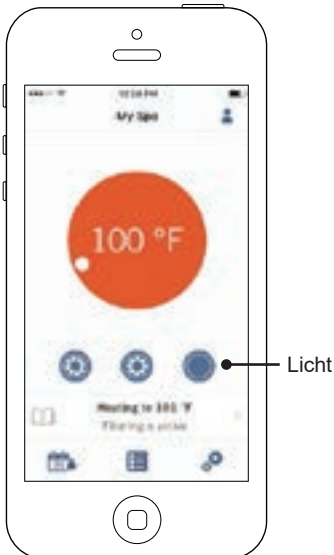

Um die Spa-Beleuchtung ein- und auszuschalten, drücken Sie einfach auf das angezeigte Symbol.

Bedienung des in.mix 300



Dieses Menü ist nur verfügbar, wenn in.mix 300 als Zubehör vom System erkannt wurde.

Um in.mix 300 ein- oder auszuschalten, drücken Sie einfach auf das Licht-Symbol. Um auf die in.mix300 Seite zu gelangen, wischen Sie auf der Seite nach links.

Ein-/Ausschalten von in.mix 300

Wechsel zu in.mix 300



Ein

Intensität

Aus

Zonenauswahl

Farb-Auswahlrad

Regenbogen-Symbo

Symbol für Synchronisierung bzw. Desynchronisierung

in.mix 300 ermöglicht es Ihnen die verschiedenen Farbzonen der Beleuchtung innerhalb oder ausserhalb Ihres Spa anzupassen.

Mit dem Licht-Symbol können Sie in.mix 300 ein- oder ausschalten.

Um eine Zone auszuwählen, drücken Sie auf ein Symbol in der Zonenauswahlzeile. Um die Farbe zu ändern, verwenden Sie das Farb- Auswahlrاد. Mit dem Schieberegler können Sie die Helligkeit des Lichts verändern. Mit dem Regenbogen- Symbol lassen sich die Farben abstufen.

Mit dem Symbol für Synchronisation lassen sich die Farben der ausgewählten Zone auf die anderen Zonen übertragen.

Wasserpflege

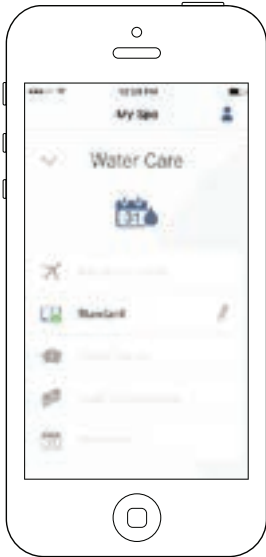

Die Seite für Wasserpflege hilft Ihnen, die idealen Einstellungen für Filtern und die Temperatur vorzunehmen. Wählen Sie zwischen Abwesend, Standard, Energiesparmodus, Super-Energiemodus und Wochenendmodus, je nach Bedarf. Berühren Sie den Namen der gewünschten Wasserpflege; ein grünes Symbol bestätigt Ihre Auswahl.

Die jeweiligen Einstellungen für Filtern und Energiesparmodus sind standardmässig für jeden Wasserpflege-Modus vorkonfiguriert. Um einzelne Einstellungen der Wasserpflege zu verändern, drücken Sie auf den Stift auf der rechten Seite des gewünschten Programms um das Menü zu öffnen.

Im Folgenden sehen Sie eine kurze Beschreibung der Einstellungen der jeweiligen Wasserpflege-Programme.



Abwesend:

In dieser Betriebsart befindet sich der Spa stets im Sparmodus; der Sollwert wird um 11° C gesenkt.



Standard:

Der Spa befindet sich zu keiner Zeit im Sparmodus, und die Filtrierung erfolgt gemäß der Niederniveau- Konfiguration.



Energiesparmodus:

Der Spa befindet sich in den täglichen Spitzenzeiten im Sparmodus und nimmt an den Wochenenden seinen normalen Betrieb wieder auf.



Super Energiemodus:

Der Spa befindet sich während aller Spitzenzeiten – an jedem Tag der Woche – im Sparmodus.



Wochenendmodus:

Der Spa befindet sich von Montag bis Freitag im Sparmodus und an den Wochenenden im normalen Betrieb.

Erinnerungen



Die Seite für Erinnerungen hilft Ihnen, die Wasserpflege durchzuführen. in.touch 2 erinnert Sie, Ihren Filter zu reinigen oder rückzuspülen. Jede Aufgabe hat seine eigene Erinnerung. Die Zeitabstände basieren auf einer normalen Benutzung. Nach der Wasserpflege können Sie die Erinnerung zurücksetzen.

Änderung von Zeitplänen



In diesem Menü können Sie Zeitpläne für Energiesparmodus und Filtern hinzufügen oder entfernen.

Um zu den Menüs zu gelangen, drücken Sie folgende Schritte:
Wasserpflege-Menü-Stift auf der rechten Seite des gewünschten Wasserpflegeprogramms.

Berühren Sie das Economy-Feld um die Energiesparoptionen einzustellen, sowie das Feld Filtern um hier die Einstellungen vorzunehmen. Drücken Sie das "+"-Symbol, um Energiespareinstellungen oder Filtereinstellungen hinzuzufügen.

Um eine Einstellung zu entfernen, drücken Sie auf den Papierkorb auf der rechten Seite der gewünschten Zeile. Um Einstellungen in einem Programm zu verändern, berühren Sie das gewünschte Programm. Sie haben verschiedene Einstellungsmöglichkeiten. (Mo-Fr, Wochenende, jeden Tag oder einzelne Tage). Die Einstellungen werden wöchentlich wiederholt. Die Einstellung der Zeitintervalle werden in 30-Minuten-Schritten vorgenommen. Sobald Sie die Einstellungen vorgenommen haben, drücken Sie den Pfeil oben auf der Seite um zurückzugehen. Vergewissern Sie sich, dass Sie das richtige Programm in dem Hauptmenü für Wasserpflege gewählt haben.

Wenn ein Energiesparmodus aktiviert ist, wird die eingestellte Temperatur um 20°F reduziert, d.h. die Heizung startet erst wieder, wenn die Ist-Temperatur die eingestellte Temperatur um 20°F unterschreitet. Die Einstellung für Filtern bezieht sich auf die Haupt-Filterpumpe, meistens Pumpe 1. Wenn Ihr Spa mit einer Zirkulationspumpe/24h ausgestattet ist, erscheint auf der Anzeige Spülzyklus anstatt Filterzyklus. Die Dauer der Spülzyklen ist vorprogrammiert. Deshalb wird bei Dauer N/A angezeigt. Nur die Startzeit kann hier verändert werden.

Spa Einstellungen

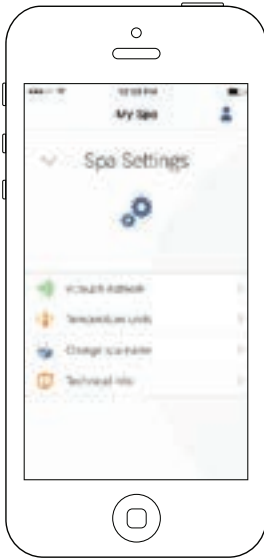

Auf der Seite der Spa-Einstellungen können Sie folgendes verändern:

- *in.touch Netzwerk*
- *Temperatur-Einheiten*
- *Änderung des Spa-Namens*
- *Technische Informationen*

Tippen Sie auf den Pfeil auf dem gewünschten Feld, um in das Menü zu gelangen.

in.touch Netzwerk

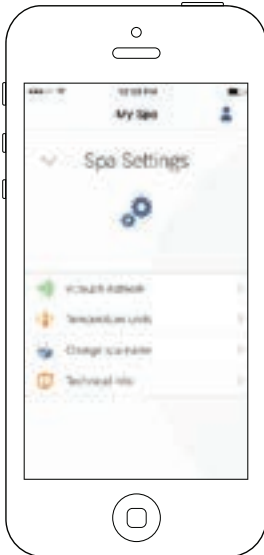

Im in.touch-Menü erhalten Sie Informationen über RF-Einstellungen zwischen Heim- und Spa Transmitter Dieses Menü gibt Ihnen Zugang zu:

- Kanal
- Signalstärke
- Kanal zurücksetzen
- (Standardeinstellungen werden vorgenommen)

Um den Kanal zu ändern, tippen Sie auf die Zeile "Kanal".

Kanal ändern



Auf der Seite "Kanal ändern" können Sie den Kanal wählen, auf welchem der Spa sowie der Heimtransmitter des in.touch 2 miteinander kommunizieren.

In manchen Fällen kann man hier die Signalstärke erhöhen.

Sie gelangen auf diese Seite wie folgt: Spa-Einstellungen (auf der Hauptseite unten rechts) - in.touch-Netzwerk- Kanal.

Temperatur-Einheit



Auf dieser Seite können Sie die angezeigte Temperatureinheit verändern.

Sie gelangen auf diese Seite, indem Sie folgende Felder antippen: Spa-Einstellungen (unten rechts auf der Hauptseite) - Temperatureinheiten.

Name



In diesem Bereich können Sie den Spa-Namen verändern.

Tippen Sie auf folgende Felder, um in den Bereich zur Änderung des Spa-Namens zu gelangen: Spa-Einstellungen (unten rechts auf der Hauptseite) - Änderung Spa- Name.

Technische Informationen

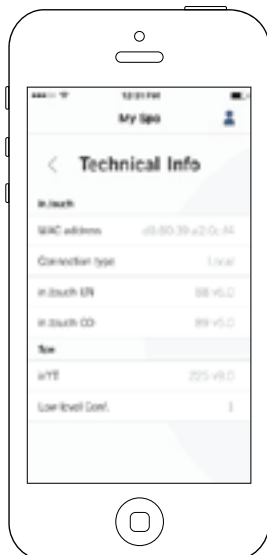

In diesem Bereich sehen Sie technische Informationen über in.touch 2. Software-Version sowie Kennzeichnung verschiedener Komponenten Ihres Spa.

Sie gelangen auf diese Seite durch tippen folgender Felder: Spa-Einstellungen (Feld unten rechts auf der Seite) - Technische Informationen.

Einstellungen



Im Bereich Einstellungen haben Sie auf Folgendes Zugriff:

- *Fügen Sie einen Spa aus dem lokalen Netzwerk hinzu*
- *Konto*
- *Tutorial*
- **Recht*
- ***Patente*

Um zu dem jeweiligen Punkt zu gelangen, tippen Sie auf den Pfeil rechts auf der Zeile.

**"Recht" bringt Sie auf folgende Seite.
<https://geckointouch.com/legal>

***"Patente" bringt Sie auf folgende Seite.
<http://geckoportal.com/corpo/#patents>





Add a spa



Auf dieser Seite sehen Sie alle Spas, die von Ihrer Applikation erkannt werden. Um einen Spa zu erkennen, muss Ihr Mobilgerät im selben Netzwerk sein wie Ihr Heim-Transmitter.

Sobald einmal eine Verbindung zu einem Spa hergestellt wurde, wird dieser auf der Seite gespeichert und Sie haben nun von überall her Zugriff auf den Spa.

Sie gelangen durch tippen auf folgende Felder auf diese Seite: Einstellungen - Spa hinzufügen Die RF-Signalstärke (Kommunikation zwischen Heim- und Spa- Transmitter des in.touch 2) wird auf der Seite "Spa auswählen" in 5 Stufen angezeigt:

-  Signal stärker als 80%
-  Signal zwischen 80% und 51%
-  Signal zwischen 50% und 31%
-  Signal unter 30%
-  Spa-Transmitter nicht erreichbar

Konto



Dieser Bereich gibt Ihnen Zugang zu Informationen Ihres Benutzerkontos.

Sie gelangen auf diese Seite durch tippen auf: Einstellungen-Konto

Tutorial



In diesem Bereich bekommen Sie einen kurzen Überblick über die Funktionen Ihrer in.touch 2 Applikation.

Technischer Support

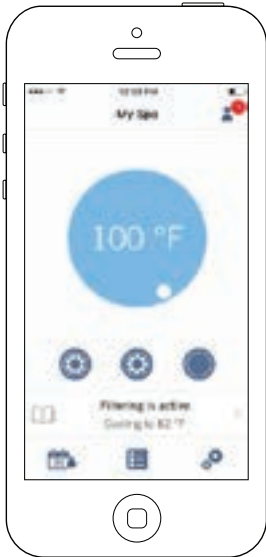

Eine Einladung zu einem technischen Support sehen Sie auf dem Bildschirm oben rechts.

Einladung annehmen



Alle Einladungen die Sie erhalten, finden Sie unter Händler im Menü "Einstellungen".

Um eine Einladung auszuwählen, tippen Sie diese einfach an. Sie erhalten nun ein Fenster mit Informationen über den Händler. Hier können Sie die Einladung annehmen.

Sie können diese Einladung jederzeit ablehnen, wenn Sie das möchten.

Händler-Seite



Sobald Sie einen Händler in Ihrer Applikation gespeichert haben, können Sie jederzeit auf seine Informationen zurückgreifen.

Wenn Sie nicht möchten, dass Ihr Händler Zugriff auf Ihren Spa hat, schieben Sie den Regler für die Zugriffserlaubnis unten auf der Seite nach links.

Beide in.touch 2 Module haben eine Status-LED zur Diagnose des Problems.

Fehlerbehebung

Das in.touch 2 kit besteht aus 2 verschiedenen Modulen: dem Heim-Transmitter (EN-Modul) sowie dem Spa-Transmitter (CO-Modul). Diese kommunizieren über eine RF-Verbindung miteinander, wobei der Heim-Transmitter mit dem Ethernet, und der Spa-Transmitter mit dem Spa verbunden ist.

GERÄT ZUR CHEMISCHEN BEHANDLUNG



WAS MAN ÜBER DAS ASIN AQUA WISSEN MUSS

Das GERÄT ZUR CHEMISCHEN BEHANDLUNG versorgt Sie mit reinem, glitzerndem Wasser, das nur eine minimale Menge von chemischen Substanzen enthält. Dieses System misst und beobachtet direkt den freien Chlorgehalt und das Redoxpotential des Wassers. Das GERÄT ZUR CHEMISCHEN BEHANDLUNG reguliert das Wasser in Ihrem Spa mit nur einer kleinen Menge an Chlor und verursacht dadurch nicht den Geruch von zu stark gechlortem Wasser. Die Touchscreen erlaubt Ihnen, die Messgeräte und die Einstellungen Ihres Spas aufmerksam zu beobachten. Das GERÄT ZUR CHEMISCHEN BEHANDLUNG nutzt das eingebaute Filterzubehör des Spas und funktioniert sowohl mit einem zeitgesteuerten System als auch mit einer chlorfreien, auf Sauerstoff basierten Desinfektion.

GESUNDHEIT UND SICHERHEIT

Das GERÄT ZUR CHEMISCHEN BEHANDLUNG macht es möglich, die Hygieneregeln bezüglich der physischen und chemischen Ansprüche des Spas in Bezug auf seine Wasserqualität zu beachten. Öffnen Sie nicht das GERÄT ZUR CHEMISCHEN BEHANDLUNG und verändern Sie keines der Teile, die es enthält. Wenn Sie das Gehäuse öffnen, erlischt die Garantie. Die Chemikalien, die das GERÄT ZUR CHEMISCHEN BEHANDLUNG nutzt, können nur unter sicheren Bedingungen verwendet werden, um Schäden oder Verletzungen zu vermeiden. Benutzen Sie immer eine Schutzausrüstung (Schutzbrille und -handschuhe), wenn Sie mit Säuren oder Chlor hantieren. Sehen Sie für weitere Informationen auf Ihrem Datenblatt zur Chemikaliensicherheit nach.

INSTALLIEREN DES GERÄTS ZUR CHEMISCHEN BEHANDLUNG

Installieren Sie das GERÄT ZUR CHEMISCHEN BEHANDLUNG in einer staubfreien Umgebung ohne hohe Luftfeuchtigkeit. Montieren Sie Ihr Gerät sicher an einer Wand, indem Sie außen herum mindestens 30 cm Platz an jeder Seite lassen.

Um Ihr GERÄT ZUR CHEMISCHEN BEHANDLUNG mit der Wasserversorgung zu verbinden, bieten wir eine spezielle Speedfit-Schnellverbindung an. Zum Verbinden drücken Sie die das Plastikrohr in die Speedfit-Schnellverbindung. Um das Rohr aus der Schnellverbindung zu entfernen, drücken Sie auf die Schraubhülse und ziehen das Rohr heraus.

1. Schneiden Sie das Plastikrohr in einem 90 Grad-Winkel ab, um eine sichere Verbindung zu garantieren. Benutzen Sie ein scharfes Messer oder eine Klinge, um präzise zu schneiden.

2. Verbinden Sie den Wasserzulauf auf der linken mit dem Wasserausgang auf der rechten Seite. Stellen Sie sicher, daß der Wasserdruck einen Wert von 1,5 bar nicht übersteigt.
3. Der Wasserausgang des GERÄTS ZUR CHEMISCHEN BEHANDLUNG kann mit dem Abwassersystem verbunden werden oder vor der Pumpe, am Skimmer, am Speichertank oder am Abflussrohr.

DIE VERBINDUNG TRENNEN

Nachdem Sie es mit der Wasserversorgung verbunden haben, kann Ihr ASIN Aqua-Gerät Proben des Spa-Wassers nehmen und sie analysieren. Diese Analyse macht es möglich, die Chlor- und pH-Werte zu überprüfen und sichert die hygienischen Bedingungen im Spa.

DIE PARAMETER DES SPAS ANPASSEN

Jedes Spa ist einzigartig. Temperatur, Größe, Standort und Wasserhärte, dies alles beeinflusst die Fähigkeit des GERÄTS ZUR CHEMISCHEN BEHANDLUNG, das Wasser in Ihrem Spa zu überprüfen und zu regulieren. Um die maximale Leistung zu bringen, muss das GERÄT ZUR CHEMISCHEN BEHANDLUNG den Eigenschaften Ihres Spas angepasst werden. Nachdem Sie den Menüpunkt BENÖTIGTE WERTE (REQUIRED VALUES) ausgewählt haben:

1. Stellen Sie die Filterparameter des Spas ein.
2. Stellen Sie die Wasserparameter ein.
Einstellen der Filterparameter
Das GERÄT ZUR CHEMISCHEN BEHANDLUNG muss die Größe des Spas und seine Filterzyklen kennen. Wenn Sie das GERÄT ZUR CHEMISCHEN BEHANDLUNG installieren, müssen Sie die folgenden Parameter des Spas definieren:
 - A.) Wählen Sie den Menüpunkt EINSTELLUNGEN (SETTINGS) auf dem Startbildschirm aus und klicken Sie dann auf PARAMETER (PARAMETERS), um auf den nächsten Bildschirm zu gelangen.
 - B.) Wählen Sie den Punkt PARAMETER (POOL PARAMETERS) des Spas aus.
 - C.) Wählen Sie den Punkt VOLUMEN (POOL VOLUME) des Spas aus.
Ihre Auswahl wird durch ein schwarzes Dreieck angezeigt. Das Volumen Ihres Spas finden Sie auf seinem Datenblatt (1000 Liter=1 m³). Drücken Sie die + und die - Taste, um das richtige Volumen des Spas einzugeben und drücken Sie dann zum Speichern OK.
Bitte beachten: Bitte beachten: Wenn das Volumen Ihres Spas zwischen 1000 und 1500 Litern liegt, wählen Sie 1 m³, wenn es aber zwischen 1500 und 2000 Litern liegt, wählen Sie 2 m³!

OPTIONELLE ACCESSOIRES - CHEMISCHEN BEHANDLUNG

D.) Wählen Sie die gewünschte Zeitspanne für die Desinfektion aus und drücken Sie zum Speichern OK. Ihre Auswahl wird unten durch ein schwarzes Dreieck angezeigt. Die angezeigte Zahl zeigt die Zeitspanne der Desinfektion, nicht ihre Häufigkeit.

VORSCHLAG:

Die empfohlene Zeitspanne für die Filterung beträgt 24 Stunden. Die minimale Zeitspanne für die Filterung beträgt 6 Stunden.

Nachdem Sie die Filterparameter für das GERÄT ZUR CHEMISCHEN BEHANDLUNG ausgewählt haben, passen Sie auch die Parameter für das Wasser an. Die Parameter des Spas für Filterung und Wasser bestimmen, welche Einstellungen das GERÄT ZUR CHEMISCHEN BEHANDLUNG nutzt, um das Spa richtig zu überprüfen und zu regulieren.

Wenn Sie die Wassermenge oder die Filterzeit des Spas ändern, müssen Sie die Parameter neu einstellen.

- Tiefe
- Länge
- Breite

BENUTZERANLEITUNG DES GERÄTS ZUR CHEMISCHEN BEHANDLUNG

Die Wasserparameter einstellen

Die Parameter der Einstellungen für das Wasser definieren die Eigenschaften des Spa-Wassers für das GERÄT ZUR CHEMISCHEN BEHANDLUNG. Das GERÄT ZUR CHEMISCHEN BEHANDLUNG hat auch Voreinstellungen, die auf den folgenden Bedingungen basieren:

- Befindet sich das Spa drinnen oder in Freien
- Wasserhärte
- Durchschnittliche Wassertemperatur.

Weil jeder dieser Parameter den Betrieb des GERÄTS ZUR CHEMISCHEN BEHANDLUNG beeinflusst, müssen die richtigen Wasserparameter definiert werden, damit das GERÄT ZUR CHEMISCHEN BEHANDLUNG in Ihrem Spa richtig funktioniert.

1. Wählen Sie im Hauptmenü EINSTELLUNGEN (SETTINGS) und danach den Menüpunkt SPA-PARAMETER (SPA-PARAMETERS) aus, um auf den nächsten Bildschirm zu gelangen.
2. Spa. Wählen Sie die Art Ihres Spas aus, indem sie die Kontrollkästchen aktivieren.
 - INNEN
 - IM FREIEN
 - EXTREME BEDINGUNGEN
3. DURCHSCHNITTSTEMPERATUR
Wählen Sie die durchschnittliche Temperatur des Spas aus.
WARNUNG! Dieser Parameter beeinflusst die maximale Dauer des Desinfektionsprozesses.
4. WATER HARDNESS:
Geben Sie die Härte des Wassers im Spa ein. Die Maß Einheit dafür ist dH (Härtegrad) und dieser kann zwischen 0-9 weich, zwischen 9-21 hart und über 21 besonders hart sein. Bevor Sie das GERÄT ZUR CHEMISCHEN BEHANDLUNG kalibrieren, stellen Sie sicher, daß die eingegebenen Parameter den Eigenschaften des Spas entsprechen.

©pH-Einstellungen

EINSTELLEN DER GEWÜNSCHTEN WERTE:

1. Gehen Sie im Hauptmenü auf EINSTELLUNGEN (SETTINGS) und wählen Sie dann den Menüpunkt PARAMETER (PARAMETERS) aus.
2. Drücken Sie rechts die blaue pH-Taste.
3. Passen Sie den pH-Wert an, indem Sie die + und die - Taste benutzen

KALIBRIEREN DER PH-SONDE DES GERÄTS ZUR CHEMISCHEN BEHANDLUNG:

1. Überprüfen Sie manuell den pH-Wert Ihres Spas. Benutzen Sie einen Aseko-Tester. Angezeigter Wert
 - 6,8
 - 6,8
 - 7,0
 - 6,8
 - 6,4

VORSCHLAG:

1. Wir empfehlen einen pH-Wert zwischen 6,5 - 7,6.
 - Wählen Sie einen niedrigen pH-Wert, wenn das Spa mit einem Aktivsauerstoff-System gereinigt wird.
 - Wählen Sie einen hohen pH-Wert, wenn das Spa mit einem Salzwasser-Elektrolysesystem gereinigt wird.
 - Wählen Sie einen pH-Wert von 7,0 aus, wenn das Spa mit Chlor gereinigt wird.
2. Wählen Sie im Hauptmenü des GERÄTS ZUR CHEMISCHEN BEHANDLUNG EINSTELLUNGEN (SETTINGS) aus und danach den Menüpunkt KALIBRIERUNG (CALIBRATION).
3. Drücken Sie rechts die blaue pH-Taste.
4. Vergleichen Sie die Daten, die das GERÄT ZUR CHEMISCHEN BEHANDLUNG anzeigt, mit den Ergebnissen der manuellen Messung. Wenn es einen Unterschied gibt, passen Sie die Werte, die das GERÄT ZUR CHEMISCHEN BEHANDLUNG anzeigt, mit der + und - Taste an, bis sie mit den manuell gemessenen Werten übereinstimmen und drücken Sie dann zum Speichern auf OK.

Wenn die Ergebnisse der manuellen Messung außerhalb eines Bereichs von 6,2 - 7,8 liegen, erhalten Sie die folgende Benachrichtigung.

Wenn die Differenz zwischen den Ergebnissen der manuellen Messung und der elektronischen Anzeige des pH-Ventils mehr als 0,3 beträgt, erhalten Sie die folgende Benachrichtigung:

pH-Puffer (pH buffer) 7,00 #12065

VORSCHLAG:

Benutzen Sie für die Feineinstellung den Test-Puffer von 7,00 pH.

Benutzeranleitung für das ASIN Aqua-Gerät

Wählen Sie die Funktion Ihres GERÄTS ZUR CHEMISCHEN BEHANDLUNG aus

1. Test auf freies Chlor CLF
2. Redox-Elektrodensonde RX
3. Dosierung basierend auf Zeit, ml/m³ pro Stunde oder pro Tag

Wählen Sie im Hauptmenü EINSTELLUNGEN (SETTINGS) aus und danach

ART DES TESTS (TYPE OF PROBE), um zum nächsten Bildschirm zu gelangen.

Wenn Sie einen Test auf freies Chlor durchführen

Ihr GERÄT ZUR CHEMISCHEN BEHANDLUNG ist aufgebaut und mit dem Spa-Wasser und den Chemikalien verbunden.

Passen Sie den Chlorwert auf 0,0 mg/Liter an.

Stellen Sie den pH-Wert auf 7,0 ein.

Passen Sie den Chlorwert Ihres Spas auf einen Wert zwischen 0,5 - 1,2 mg/Liter an, indem Sie den manuellen Spender des ASIN Aqua benutzen oder direkt über den manuellen Spender Ihres Chlor-Desinfektionsmittels.

Warten Sie 24 Stunden ab, bis sich der Wert stabilisiert hat.

OPTIONELLE ACCESSOIRES - CHEMISCHEN BEHANDLUNG

DIE ERSTE CLF-KALIBRIERUNG

Überprüfen Sie mit Hilfe des beiliegenden Aseko-Testsets manuell den Chlorwert Ihres Spas, indem Sie eine Probe aus dem abfließenden Wasser des Spas nehmen.

1. Wählen Sie im Hauptmenü des GERÄTS ZUR CHEMISCHEN BEHANDLUNG EINSTELLUNGEN (SETTINGS) aus und danach den Menüpunkt KALIBRIERUNG (CALIBRATION).
2. Drücken Sie auf das gelbe Chlor-Kästchen links auf dem Bildschirm. Wenn die Sonde kaputt ist oder nicht funktioniert, erhalten Sie die folgende Benachrichtigung.
3. Vergleichen Sie die Daten, die das GERÄT ZUR CHEMISCHEN BEHANDLUNG anzeigt, mit den Ergebnissen der manuellen Messung. Wenn es einen Unterschied gibt, passen Sie die Werte, die das GERÄT ZUR CHEMISCHEN BEHANDLUNG anzeigt, mit der + und - Taste an, bis sie mit den manuell gemessenen Werten übereinstimmen und drücken Sie dann zum Speichern auf OK.
4. Wenn die Daten zum Chlorwert mit denen des GERÄTS ZUR CHEMISCHEN BEHANDLUNG übereinstimmen, misst Ihre Sonde den Chlorwert richtig.

VORSCHLAG:

Messen Sie jede Woche den Chlorwert Ihres Spas.

SICHERHEITSFUNKTIONEN:

Das GERÄT ZUR CHEMISCHEN BEHANDLUNG hat Sicherheitsfunktionen, die eine Überbehandlung des Spas verhindern. Das Gerät hat die folgenden Sicherheitsfunktionen:

- Maximale Sicherheitsdosierung
- Zu schnelle Veränderung beim pH-Wert
- Dosierung ohne Probe durch die Sonde.

Wenn Sie die Parameter des Wassers entsprechend anpassen, berechnet das GERÄT ZUR CHEMISCHEN BEHANDLUNG die maximale Dosierung des Desinfektionsmittels pro Stunde. Durch diese Funktion ist eine Überdosierung sehr unwahrscheinlich.

Die maximale Sicherheitsdosierung bewegt sich zwischen 1 und 11 ml/m³/Stunde. Unter extremen Bedingungen steigt der Wert auf 25 ml/m³/Stunde.

Zu schnelle Veränderung beim pH-Wert

Kann durch starken Regen, die Zugabe von viel Wasser oder unsachgemäßen Gebrauch verursacht werden. Wenn eines der zuvor genannten Dinge geschieht, stellt das GERÄT ZUR CHEMISCHEN BEHANDLUNG die Dosierung des pH-Mittels für 2 Stunden ein und startet sie erst wieder, wenn sich der pH-Wert stabilisiert. Eine Veränderung des pH-Werts ohne eine Ablesung durch die Sonde. Abhängig von der Wasserhärte schickt das GERÄT ZUR CHEMISCHEN BEHANDLUNG einen Fehlerbericht und stoppt die Dosierung des pH-Mittels.

BETRIFFT DIE SYSTEME D450 UND D600!

ZUBEHÖR ZUM SANDFILTER-SYSTEM:

- Filtertank
- Zirkulationsmotor für die Vorfiltration
- Zirkulationsventil
- Quarzsand, Partikelgröße 0,7 - 1,2

Funktionsprinzip: das Wasser wird von einem Zirkulationsmotor durch ein Filtergehäuse (das keine Filterpatrone enthält) transportiert und passiert dann den Sandfilter. Danach fließt das gefilterte Wasser durch das Zirkulationsventil und zurück in das Spa.

- Zwischen weich und etwas hart < 9° dH.
Wenn sich der pH-Wert nicht ändert, stoppt das ASIN Aqua-Gerät die Dosierung des pH-Mittels nach 10 Dosen.
- Hart 9-21° dH.
Wenn sich der pH-Wert nicht ändert, stoppt das ASIN Aqua-Gerät die Dosierung des pH-Mittels nach 15 Dosen.
- Sehr hart > 21,01° dH
Wenn sich der pH-Wert nicht ändert, stoppt das ASIN Aqua-Gerät die Dosierung des pH-Mittels nach 25 Dosen.

WARNUNG! Mischen Sie nie das pH-Mittel mit einer gechlorten Substanz. Verhindern Sie immer, daß sich das pH-Mittel mit einer gechlorten Substanz mischen kann, indem Sie immer nachspülen, wenn Sie die Plastikrohre für die Reinigung oder die Düsen warten.

WARNUNG! Stellen Sie immer sicher, daß das Wasser im Spa chemisch sauber und nicht kontaminiert ist, bevor Sie Ihr GERÄT ZUR CHEMISCHEN BEHANDLUNG anschließen.
Wenn Sie das GERÄT ZUR CHEMISCHEN BEHANDLUNG aufbauen, stellen Sie sicher, daß es nicht weiter als 8 Meter von der Stelle entfernt ist, wo die Chemikalien sich mit der Wasserversorgung des Spas verbinden.

Wenn Sie das ASIN Aqua-Gerät aufbauen, stellen Sie sicher, daß die horizontale Entfernung zwischen der Wand, an der es sich befindet und der Stelle, wo die Chemikalien sich mit der Wasserversorgung des Spas verbinden, weniger als 2 Meter beträgt.

WARNUNG! Das Benutzen von Zangen und Schraubenschlüsseln beschädigt das Rohr und verursacht Probleme bei der Montage.

WARNUNG! Dieser Parameter beeinflusst die maximale Dauer des Desinfektionsprozesses.

WARNUNG! Die Zeitspanne für die Filterung sollte gleichzeitig mit der täglichen Betriebszeit des GERÄTS ZUR CHEMISCHEN BEHANDLUNG eingestellt werden.

WARNUNG! Dieser Parameter beeinflusst die maximale Dauer des Desinfektionsprozesses.

WARNUNG! Diese Parameter beeinflussen die maximale Dauer des Desinfektionsprozesses.

pH-Kalibrierung

WARNUNG! Sonden benötigen meist KEINE Kalibrierung. Wir prüfen die pH-Sonde des GERÄTS ZUR CHEMISCHEN BEHANDLUNG bereits in der Fabrik.

Wenn Sie vor der Kalibrierung und Benutzung des Systems nicht warten, bis die Sonden ruhig im Wasser liegen, können wir das korrekte Funktionieren des GERÄTS ZUR CHEMISCHEN BEHANDLUNG nicht garantieren. Überprüfen Sie die pH-Kalibrierung einmal im Jahr und tauschen Sie wenn nötig die Sonde aus.

In diesem Fall ist das Zirkulationsventil auf Filterung ("Filtration") eingestellt.

Wenn Sie den Inhalt des Sandfilters ansehen, kann Folgendes vorliegen:

- der Sand ist weiß, wenn er trocken ist: dies deutet auf Kalkablagerungen hin. Sie können 2 Dinge tun: Wechseln Sie den Filter oder wenden Sie ein Desinfektionsmittel an.
- der Sand fühlt sich fettig an und bildet Klumpen.

Nehmen Sie ein Handvoll Sand und reiben Sie ihn auf Ihre Handfläche. Wenn sich Ihre Haut fettig anfühlt, hat sich um den Sand eine Lage Biofilm gebildet. Die Bildung von Biofilm

OPTIONELLE ACESSOIRES - CHEMISCHEN BEHANDLUNG

liegt oft an zu wenig Ausspülen. Der wirkliche Filter ist hier der Quarzsand, den das Wasser auf dem Weg nach unten passiert. Der Sand filtert die Partikel heraus, die das Wasser mitbringt. Die Partikelgröße des Sandes (0,7 - 1,2 mm) ist eine wichtige Regel. Ein Teil des Sand-Filtersystems befindet sich im Zirkulationsventil, das abhängig von seiner Lage im Verhältnis zum Tank entweder an der Seite oder oben angebracht sein kann. Der Hebel am Zirkulationsventil kann benutzt werden, um zwischen den Funktionen zu wechseln. Der Sandfilter muß jede Woche umgedreht und gewaschen werden, da sich im Sand Verschmutzungen sammeln können, die den Durchfluss von Wasser behindern. Während des umgedrehten Auswaschens kehrt sich der Wasserdurchfluss durch den Filter um, so daß alle herausgefilterten Verschmutzungen in den Abfluss gespült werden.

Wir empfehlen, den Filtersand alle 2 - 3 Jahre zu wechseln.

Wir empfehlen, den Filtersand zweimal im Jahr zu desinfizieren. Bei diesem

Prozess behandeln Sie den Sand mit in Wasser gelösten Anti-Algen-Chemikalien.

DEN FILTER MIT SAND FÜLLEN

1. Bevor der Sand in den Filter gefüllt werden kann, sollte der Filtertank hochgesetzt werden und die Verbindungen zu den Rohren geschlossen sein.
2. Entfernen Sie Deckel und Versiegelung.
3. Füllen Sie den Filter mit der nötigen Menge an Sand.
4. Säubern Sie die Stelle, an der das Siegel auf dem Deckel aufliegt.
5. Setzen Sie den Deckel wieder darauf und befestigen Sie ihn.

FUNKTIONEN DES ZIRKULATIONSVENTILS:

- Filtration
- Rückspülen, Spülen
- Nachwaschen, Nachspülen
- Spülen
- Zirkulation
- Verriegelung

INSTALLIERUNG

Nachdem der Sandfilter-Tank mit Sand gefüllt wurde, muß der Sand wie folgt gewaschen werden:

1. Stellen Sie den Wert auf "AUSSPÜLEN" (RINSE)
2. Öffnen Sie die Verschlüsse, damit das Wasser ungehindert fließen kann und schalten Sie die Pumpe 3 Minuten lang ein.
3. Schalten Sie die Pumpe ab und stellen den Wert auf "FILTRATION" (FILTRATION). Nachdem Sie diese Schritte durchgeführt haben, ist das Sandfilter-System bereit, das Wasser des Spas zu filtern.

Achtung: das Ventil sollte nur bedient werden, wenn die Pumpe ausgeschaltet ist.

FILTRATION:

Stellen Sie den Wert auf „FILTRATION“ (FILTRATION).

Schalten Sie die Pumpe an. Während die Pumpe läuft, wird geraten, gelegentlich den Druckmesser zu überprüfen, um nachzusehen, wie voll der Filter ist. Wenn der Druck 1,3 kg/cm² erreicht, muss man AUSSPÜLEN ("RINSING").

AUSSPÜLEN:

Jede Sandfüllung hat Tausende Kanäle, die herumschwimmende Partikel auffangen und im Sandfilter einschließen sollen, wodurch sich die Anzahl der Kanäle, die für das hindurchfließende Wasser offen sind, langsam reduziert. Deswegen baut sich der Druck innerhalb des Filters langsam

bis zu einem Wert von 1,3 kg/cm² auf. Wenn dieser Wert erreicht ist, kann der Filter keine weiteren Verschmutzungen herausfiltern und muss gereinigt werden. Dies sollte wie folgt geschehen.

Schalten Sie das Ventil auf AUSSPÜLEN ("RINSING"), während der Zugang zum Abflusssystem offen und die Pumpe an ist. Alle Verschmutzungen fließen durch den Abfluss davon.

ZIRKULATION:

Bei dieser Einstellung des Ventils transportiert die Pumpe das Wasser direkt in das Spa, ohne daß es den Sandfilter passiert.

NACHSPÜLEN:

Nach dem Ausspülen des Filters und nachdem Sie das Gerät auf FILTERUNG ("FILTRATION") eingestellt haben, ist das Wasser ein paar Sekunden lang trüb. Um es zu vermeiden, das trübe Wasser mit dem Wasser des Spas zu vermischen, stellen Sie das Ventil auf NACHSPÜLEN ("AFTER-RINSING") ein. Dies sollte wie folgt getan werden: Stellen Sie das Ventil gleich nach dem Ausspülen auf NACHSPÜLEN ein und schalten Sie die Pumpe maximal für 1 Minute an.

Diese Einstellung pumpt das gefilterte Wasser direkt in den Abfluss.

HERUNTERSÜPÜLEN:

Wenn man das Spa nicht direkt in das Abflusssystem entleeren kann, weil es waagrecht am Boden des Spas keinen Abfluss gibt, kann das Herunterspülen des Wassers durch die Filterpumpe geschehen. Um diese Prozedur durchzuführen, stellen Sie das Ventil auf HERUNTERSÜPÜLEN ("FLUSHING"). Während das Ventil des Bodenablaufs offen ist, schalten Sie die Pumpe ein. Es ist wichtig, sicherzustellen, daß der Haarfilter und alle Rohre des Bodenablaufs immer mit Wasser gefüllt sind, wenn die Pumpe läuft

GESCHLOSSEN

Wie der Name schon sagt, ist der Wasserdurchfluss vom Sandfilter zur Pumpe geschlossen, damit die Dichtung der Pumpe immer geöffnet werden kann.

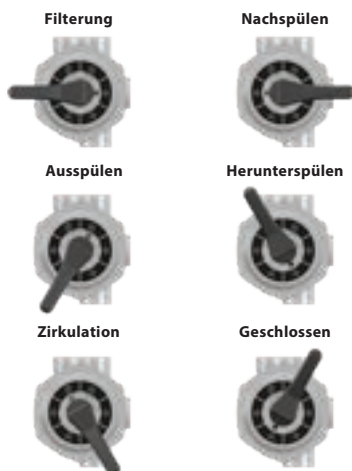

GRUNDLAGEN DER WASSERBEHANDLUNG

DAS CHEMISCHE GLEICHGEWICHT DES WASSERS

Das Wasser im Spa ist sauber und klar, wenn seine chemischen Bestandteile im Gleichgewicht sind.

1. pH-Wert:

Der erste wichtige Wert ist der pH-Wert des Wassers. Er wird auf einer Skala von 0-14 gemessen, wobei 7 der neutrale Wert ist. Der ideale Wert ist zwischen 7.2 und 7.8 pH. Werte außerhalb dieses Bereiches könnten zu Hautreizungen bei den Badenden führen.

Unter diesem Wert ist das Wasser säurehaltig, darüber basisch. Der pH-Wert des menschlichen Auges ist ungefähr 7.5, unter 7.2 und über 7.8 brennt das Wasser des Spas deswegen in den Augen der Badenden. Die Erfahrung zeigt, daß die meisten Probleme durch einen zu hohen pH-Wert verursacht werden. Ein falscher Wert reduziert die Wirksamkeit des Desinfektionsmittels.

Ein hoher pH-Wert kann die folgenden Probleme verursachen:

- Das Desinfektionsmittel kann unwirksam werden.
- Die Lösung kann Feststoffe absondern.
- Das Wasser kann trüb werden.
- Es können Hautreizungen auftreten.

Ein niedriger pH-Wert kann die folgenden Probleme verursachen:

- Das Wasser kann trüb werden.
- Es können Augenreizungen auftreten.

Regen oder die Zugabe von Leitungswasser verändern den pH-Wert des Wassers!

2. Desinfektion:

Ein Desinfektionsmittel ist eine Chemikalie, die die Mikroorganismen im Wasser (Bakterien, Algen, Pilze, Viren) vernichtet oder neutralisiert. Mikroorganismen sind mikroskopisch kleine Organismen, die man mit bloßem Auge nicht sehen kann und die ständig durch Regen, Wind und die Körper der Badenden in das Wasser gelangen. Wenn sie nicht vernichtet werden, können sie sich durch das Wasser von einer Person auf eine andere übertragen (und Krankheiten oder Infektionen auslösen). Organisches Material färbt das Wasser des Spas trüb und milchig.

Meistens - da es sich um Warmwasser-Spas handelt - wird Bromin oder Aktivsauerstoff verwendet.

3. Das Wachstum von Algen verhindern:

Zusätzlich zur Desinfizierung des Wassers ist auch das Verhindern von Algenwachstum ein wichtiger Punkt. Algen können wachsen, auch wenn die richtige Desinfizierung und Filterung durchgeführt wird.

Anti-Algen-Behandlungen wirken nur bei den ihnen zugedachten pH-Werten.

4. Wasserhärte:

Die Wasserhärte berechnet sich nach der Menge an Kalzium- und Magnesiumsalzen, die im Wasser gelöst sind. Hartes Wasser enthält zu viele dieser Salze und es bilden sich Ablagerungen auf der Wasseroberfläche. Diese können die Wände des Spas, seine Rohre, Filter und Heizung und Steuerung stark beschädigen. Im Ungarn hat das Wasser eine mittlere Härte. Die Wasserhärte kann nicht durch die Zugabe von Chemikalien reduziert werden, aber die Bildung von Ablagerungen auf der Wasseroberfläche kann verhindert werden.

5- Schaumbildung:

Schaum ist eine Ansammlung von kleinen oder größeren Blasen und Hautablagerungen an der Wasseroberfläche.

Er wird hauptsächlich durch die Verschmutzungen, Kosmetikrückstände etc. verursacht, die die menschliche Haut abgibt. Dies gefährdet die Erhaltung des ästhetischen Aussehens und der Sauberkeit des Wassers.

6. Wasseranalyse:

Es gibt mehrere verschiedene Möglichkeiten, das Wasser zu analysieren, die meist benutzt werden, um die chemische und desinfizierende Wirkung zu messen. Chemisch (pH); Desinfizierend (Br, O₃)

Arten von Testern:

Eine Box mit Tabletten und Messgläsern.
Lackmuspapier-Meßstreifen in einer Box.

Die Chemikalien sollten immer über das Filtergehäuse eingebracht werden. Danach eine richtige Desinfektion des Spa-Wassers, wenn die chemischen Werte nicht seit mindestens 48 Stunden unter dem angegebenen Wert liegen. Sogar mit der gründlichsten Desinfizierung ist die Wasserqualität nach 2-3 Monaten nicht mehr haltbar und man muß das gesamte Wasser austauschen. In diesem Fall empfehlen wir Ihnen eine gründliche, schockartige Desinfizierung mit Algen. Lösen Sie einen Esslöffel voll Algen im Spa-Wasser auf und lassen Sie die Motoren 15 Minuten lang laufen.

Nachdem Sie die Motoren 5 Minuten lang abgeschaltet haben, schalten Sie sie wieder 1-2 Minuten lang ein und lassen Sie dann das Wasser aus dem Spa ab, reinigen es und spülen es aus.

ACHTUNG!

Beachten Sie, daß die Verwendung von Reinigungsmitteln auf Alkohol- oder Acetabasis im Spa verboten ist!

Der Hersteller ist nicht für Schäden verantwortlich, die nach der Verwendung solcher Chemikalien entstehen.

Die chemische Behandlung sollte von Personen unter 18 Jahren nur unter elterlicher Aufsicht durchgeführt werden.

Die Wartung sollte nur von qualifizierten Fachkräften durchgeführt werden.

WARTUNG DES SPAS

Setzen Sie das Spa nicht dem Sonnenlicht aus! Ohne eine Thermalabdeckung kann direkte Sonneneinstrahlung das Wasser verfärben. Decken Sie das Spa ab, wenn Sie es nicht benutzen, egal, ob Wasser darin ist oder nicht. Setzen Sie das Spa nicht Regen oder Schnee aus. Bauen Sie wenn möglich einen Schutz über das Spa.

Die Seitenverkleidung des Spas sollte vor hoher UV-Strahlung geschützt sein (z.B. mit einem SPA BAG) und Spas aus Zedernholz sollten regelmäßig mit UV-resistenten Pflegeprodukten behandelt werden. Die Verkleidung wurde mit UV-resistenter Farbe gestrichen, aber durch die zuvor erwähnten Faktoren garantiert dies nicht, daß die Farbe nicht ausbleicht. Bei Spas mit Zedernholz-Verkleidung sollte man das Holz einmal im Jahr behandeln.

1. Entleeren, reinigen und befüllen Sie das Spa regelmäßig. Wir empfehlen, für das Befüllen einen professionellen Service zu nutzen.
2. Reinigen Sie den Filter einmal im Monat.
3. Duschen Sie, bevor Sie in das Spa steigen.

Wartung wird in den folgenden Abständen empfohlen:

- Wöchentlich und vor jeder Benutzung. Überprüfen Sie das Wasser im Spa - siehe Grundlagen der Wasserbehandlung
- Jede 3 Monate. Wechseln Sie die Filterpatronen
- Jede 3 Monate. Wechseln Sie das Wasser im Spa - siehe Wasser ablassen
- Jährlich. Eine Inspektion des Produkts wird empfohlen - Rufen Sie einen Profi, der die Inspektion des Spas durchführt.

ENTFERNEN UND REINIGEN DER FILTERPATRONEN

Das Entfernen mechanischer Verunreinigungen durch die ständige Zirkulation von Wasser und die chemische Mischung ist eine Grundvoraussetzung für das Reinigen des Wassers im Massage-Spa. Jedes Spa hat hierfür einen Motor. Der Zirkulationsmotor lässt das Wasser durch (einen) Filter laufen. Dieser Filter ist ein Schutz gegen Verunreinigungen in oder auf dem Wasser.

Das Reinigen der Filterpatronen wird wöchentlich empfohlen. Es wird empfohlen, die Filterpatronen monatlich für 24 Stunden in mit Chlor oder Anti-Algen-Mitteln versetztem Wasser einzuweichen. Das Auswechseln der Filterpatronen ist alle 3 Monate notwendig!

PFLEGE DER OBERFLÄCHEN

Wischen Sie die Oberfläche mit einem feuchten Wischtuch ab. Benutzen Sie immer ein neutrales Reinigungsprodukt und ein weiches Wischtuch. Zerkratzen Sie die Acryloberfläche nie mit einem Schleifwerkzeug, einer Klinge oder einem Messer, weil dies Schäden verursachen kann. Benutzen Sie beim Reinigen der Oberfläche nie Nagellackentferner, Aceton oder Farbfentferner, weil dies Schäden verursachen kann.

Wartungshandbuch für die Schalttafel des Spas:

- Beschädigen Sie die Schalttafel nicht mit harten Gegenständen.
- Setzen Sie sie wenn möglich nicht direktem Sonnenlicht aus.
- Wenn Sie das Spa nicht benutzen, decken Sie es immer ab.

WINTERFEST MACHEN:

Vergessen Sie nicht, das Spa zu warten, wenn Sie es im Winter nicht benutzen. Wenn Sie Ihren Whirlpool im Winter nicht benutzen und Sie ihn richtig abstellen wollen, rufen Sie Ihren Service an und einer unserer qualifizierten Mitarbeiter macht Ihr Spa zu einem vorbestimmten Zeitpunkt winterfest.

Das Spa winterfest zu machen beinhaltet folgendes:

- Das Auslassen des Wassers
- Das Reinigen der inneren Oberfläche des Spas
- Das Entwässern der Rohre und Düsen
- Das Entwässern und Trennen der Verbindung des Motors
- Lieferung - Empfang

Wenn der Whirlpool nicht richtig winterfest gemacht wird, kann im System Wasser zurückbleiben, das während des Winters leicht gefrieren kann. Dies kann schwere, irreparable Schäden an den Rohren und am Motor verursachen. Dadurch erlischt die Garantie.

Wartung des Spas, wenn es außer Betrieb ist:

Wenn Sie das Spa nicht benutzen, legen Sie die Thermoabdeckung darüber und befestigen Sie sie mit den Schnallen.

Nicht vergessen! Wenn das Spa mit Wasser gefüllt ist und Sie es nicht benutzen, heben Sie die Abdeckung mindestens einmal wöchentlich ab, um es zu lüften.

Die Thermoabdeckung hat mehrere Funktionen. Zunächst, und das ist das Wichtigste, verringert sie die Zeit, die das Wasser benötigt, um sich auf die Betriebstemperatur zu erwärmen und die Menge an Energie, die benötigt wird, um die Wassertemperatur beizubehalten, was die Betriebskosten des Spas verringert.

Wenn Sie die Abdeckung benutzen, können keine Verunreinigungen wie durch Laub, Regen oder Schnee in das Wasser des Spas eindringen, was es wirksam gegen Umwelteinflüsse sichert.

Wenn Sie die Abdeckung festschnallen, können kleine Kinder das Spa nicht ohne elterliche Aufsicht benutzen.

Die Garantie schreibt vor, daß Sie die Thermalabdeckung benutzen. UV-Strahlen können die Oberfläche eines leeren Spas beschädigen. Schäden durch UV-Strahlung setzen die Garantie außer Kraft.

SO REINIGEN SIE DIE WÖCHENTLICH DIE FILTERPATRONEN:

WARNUNG!

Ein Auswechseln der Filterpatronen wird alle 3 Monate empfohlen!

Der Betrieb des Spas ohne eine Filterpatrone ist VERBOTEN

1. Entfernen Sie den Deckel des Filters.
2. Entnehmen Sie die Filterpatrone.
3. Säubern Sie die Patrone mit Wasser von Verunreinigungen.
4. Weichen Sie die Patrone 1-2 Stunden in lauwarmem Wasser ein, das mit Chlor oder Anti-Algen-Mitteln versetzt ist und spülen Sie sie dann aus.



Benutzen Sie nie ein alkalisches Reinigungsmittel oder einen Hochdruckreiniger, um den Filter zu reinigen!

DAS WASSER ABLASSEN

Sie können unter Einhaltung der Umweltvorschriften das Wasser über die Ablassöffnung ablassen.

1. Finden Sie die Ablassöffnung und entfernen Sie die Kappe.
2. Schrauben Sie das metrische Zwischenstück an, das mit dem Spa geliefert wurde.
3. Drehen Sie das größere Teil so fest wie möglich gegen den Uhrzeigersinn an. 4. Ziehen Sie das größere Teil zu sich hin - das Wasser beginnt dann, aus dem Spa abzufließen.
5. Nachdem das Wasser aus dem Spa abgeflossen ist, gehen Sie die vorherigen Schritte in umgekehrter Reihenfolge durch.



SCHALTPLAN - W2000

W2000



ÜBERBLICK

Anschluß Messfühler
"heat wav" Niedervoltlei-
tung oder Messfühler
und Überhitzungs-Sensor
bei "re-Modell"

heat.wav
Power

Licht Ausgang
(12 VDC)

Kommunikationslink
(in.touch oder in.stik)

Hauptbedienfeld
Anschluss

Stromausgang
Anschluss

Sicherung
Pumpe 1/Zubehör

Erde Anschlüsse

Hauptstrom
Eingang

Wasserdichtes
Anschluss-System

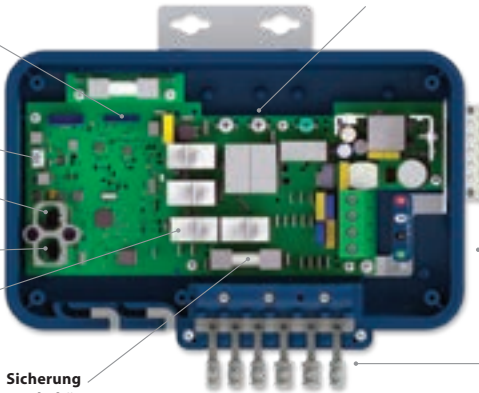

SCHALTPLAN - W2000

ANSCHLÜSSE

ANSCHLUSS HOCHSPANNUNGSGERÄTE: EUROPA, AUSTRALIEN, NEUSEELAND MODELL W2000

Diese Anschlüsse für Hochspannungsgeräte sind mit nicht isolierten Kabelsteckern/Kabelschuhen (weiblich) vorzunehmen; eingeschlossen des Erde-Anschlusses. Schauen sie auf die folgende Tabelle, um die richtigen Anschlüsse vorzunehmen. Achten Sie auf den korrekten Anschluss der Steckverbindungen, um den Stromfluß zu gewährleisten.

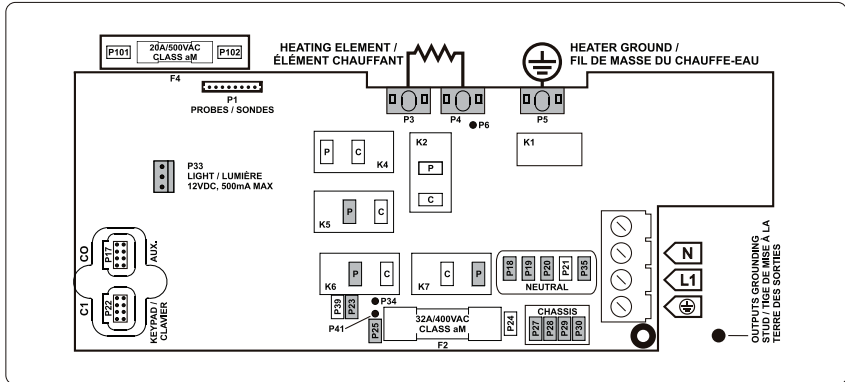

Stellen Sie sicher, dass alle Geräte an der Erde-Klemmleiste auf der linken Seite des Pack angeschlossen sind.

DIRECT OUTPUT

Spannung	230 V
Grün	P27
Phase	P25
Null-Leiter	P18

PUMPE 1

Spannung	230 V
Grün	P28
Stufe 1	K6-P
Stufe 2	K7-P
Null-Leiter	P19

OZON

(zusammen mit Pumpe 1 Stufe 1)

Spannung	230 V
Grün	P30
Phase	P23
Null-Leiter	P35

HEAT.WAV-YJ

Grün/Erde	P5
Schwarz/Phase	P3
Weiss/Null-Leiter	P4

LICHT

(12 V DC, 500MA)

Schalter	P33
----------	-----

ELEKTRISCHE VERKABELUNG

ELEKTRISCHE VERKABELUNG: CE/AUS/NZS MODELLE

Für mehr Information finden Sie einen Schaltplan im Inneren des Deckels.



WARNUNG!

W2000 Modelle müssen an eine FI-Schutzschaltung angeschlossen sein (RCI). Der Fehlerstrom darf nicht grösser als 30 mA sein. Die korrekte Verkabelung vom Hauptstromkasten, der Schutzschaltung und dem Hauptanschluss im Spa-Pack ist sicherheitsrelevant! Achten Sie auf die Vorgaben des jeweiligen Landes. Es dürfen nur Kupferleitungen verwendet werden! Nie Aluminium.



230 V (3 LEITUNGEN)

Führen Sie die Kabel in die jeweiligen Anschlüsse der Hauptstrom Klemmleiste ein. Diese sind farblich gekennzeichnet. Verwenden Sie einen geeigneten Elektro-Schraubendreher, um die Schrauben festzuziehen.

Nach dem sorgfältigen Anschluss der Kabel, verstauen Sie diese in dem Gehäuse und montieren dann den Deckel. Überdrehen Sie hierbei die Schrauben nicht. (Drehmoment 8 in.lb max {0,9 N.m.}).

Schliessen Sie die Erde-Klemmleiste an einen Erde-Anschluss an. Es kann eine geeignete Elektrode verwendet werden. Beachten Sie die Vorgaben des jeweiligen Landes.

SCHALTPLAN - W3000 UND W5000

W3000 UND W5000



SCHALTPLAN - W3000 UND W5000

ANSCHLÜSSE

ANSCHLUSS VON HOCHSPANNUNGSGERÄTEN: W5000 (EUROPA-MODELLE)

Diese Hochspannungs-Verbindungen benötigen gerade, nicht isolierte männliche Schnellverbindungs-Stecker mit sämtlichen Leitungen inkl. Erde. Bei ce-Pack (Europa-Modell) werden nur 230V Geräte unterstützt. Folgen Sie dem folgenden Plan, um die Geräte richtig anzuschließen. Alle Stecker müssen korrekt auf die jeweiligen Steckplätze gesteckt werden, um einen sicheren Stromfluss zu gewährleisten.

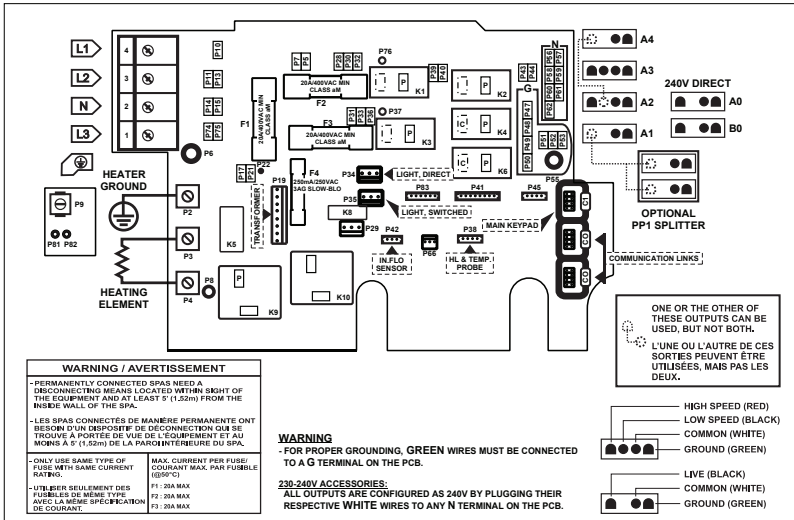

DIREKTER AUSGANGT 1 (loser Anschluss)

Spannung	230 V
Grün/Erde	P47
Schwarz/Leiter	P32
Weiss/Null	P56

PUMPE 1 (A3)

Spannung	230 V
Grün/Erde	P49
Schwarz/Stufe1	K2-P
Rot/Stufe2	K1-P
Weiss/Null	P59

BLOWER / ZIRKULATIONS PumPE / HBG* (A4)

Spannung	230 V
Grün/Erde	P48
Schwarz/Stufe1	K6-P
Weiss/Null	P57

OZONATOR / PumPE 3 / Zirkulationspumpe (A1)

Spannung	230 V
Grün/Erde	P52
Schwarz/Leiter	K4-P
Weiss/Null	P62

PUMPE 2 (A2)

Spannung	230 V
Grün/Erde	P51
Schwarz/Stufe1	K6-P
Rot/Stufe2	K3-P
Weiss/Null	P60

ZIRKULATIONS PumPE** (A1)

Spannung	230 V
Grün/Erde	P52
Schwarz/Leiter	K4-P
Weiss/Null	P62

OZONATOR / Zirkulationspumpe (B0) (loser Anschluss)

Spannung	230 V
Grün/Erde	P48
Schwarz/Leiter	K2-P
Weiss/Null	P57

LICHT (12 V AC, 1A MAX.)

Spannung	
Immer an	P34
Relay	P35

* HBG: Hilfs-Blasengenerator

** Ozonator und Zirkulationspumpe können einen gemeinsamen Ausgang verwenden. Hierfür ist der original splitter PP1 zu verwenden

Diese Tabelle zeigt typische Anschlüsse. OEMs können andere Anschluss-Schemen haben.

SCHALTPLAN - W3000 UND W5000

ANSCHLÜSSE

ANSCHLUSS VON HOCHSPANNUNGSGERÄTEN: W3000 (EUROPA-MODELLE)

Diese Hochspannungs-Verbindungen benötigen gerade, nicht isolierte männliche Schnellverbindungs-Stecker mit sämtlichen Leitungen inkl. Erde. Bei ce-Pack (Europa-Modell) werden nur 230V Geräte unterstützt. Folgen Sie dem folgenden Plan, um die Geräte richtig anzuschließen. Alle Stecker müssen korrekt auf die jeweiligen Steckplätze gesteckt werden, um einen sicheren Stromfluss zu gewährleisten.

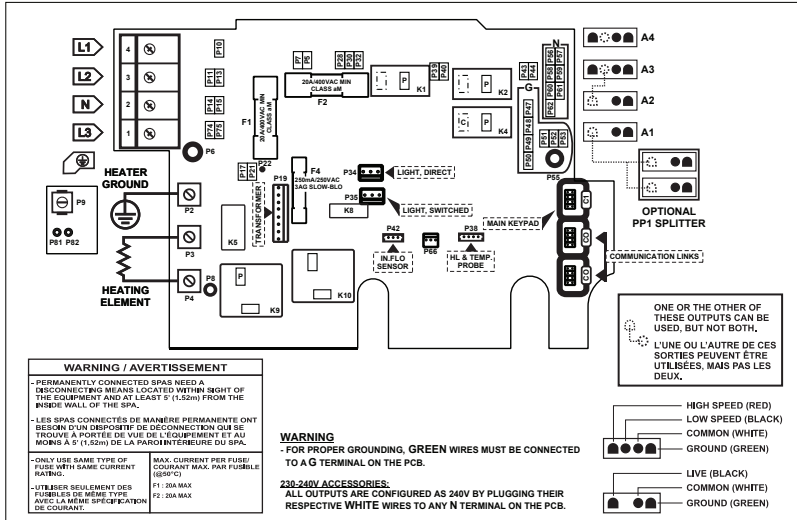

DIREKTER (A4)

Spannung	230 V
Grün/Erde	P47
Schwarz/Leiter	P32
Weiss/Null	P56

PUMPE 1 (A3)

Spannung	230 V
Grün/Erde	P49
Schwarz/Stufe1	K2-P
Rot/Stufe2	K1-P
Weiss/Null	P59

Pumpe 2 / BLOWER / 03 / HBG* (A1)

Spannung	230 V
Grün/Erde	P52
Schwarz/Leiter	K4-P
Weiss/Null	P62

Pumpe 2 / BLOWER / 03 / Zirkulationspumpe / HBG* (A2)

Spannung	230 V
Grün/Erde	P51
Schwarz/Stufe1	K2-P
Weiss/Null	P60

ZIRKULATIONSPUMPE** (A1)

Spannung	230 V
Grün/Erde	P52
Schwarz/Leiter	K4-P
Weiss/Null	P62

LIGHT (12 V AC, 1A MAX.)

Spannung	
Immeran	P34
Relay	P35

* HBG: Hilfs-Blasengenerator

** Ozonator und Zirkulationspumpe können einen gemeinsamen Ausgang verwenden. Hierfür ist der original splitter PP1 zu verwenden

Diese Tabelle zeigt typische Anschlüsse. OEMs können andere Anschluss-Schemen haben.

SCHALTPLAN - W3000 UND W5000

ELEKTRISCHE VERKABELUNG

ELEKTRISCHE VERKABELUNG: W3000 & W5000 (EUROPA-MODELL)

Für mehr Informationen, Sehen Sie auf den Schaltplan, auf der Innenseite des Spa-Pack-Deckels.

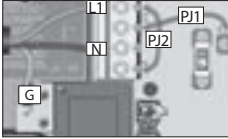

1-Phase

L1 Strom fließt über den Null-Leiter zurück

Verbinde PJ1 zwischen P7 und P13. Verbinde PJ2 zwischen P10 und P74.

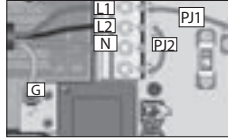

2-Phasen

Mit einem Null-Leiter L1+L2 Strom fließt über den Null-Leiter zurück

Verbinde PJ1 zwischen P7 und P10. Verbinde PJ2 zwischen P13 und P74.

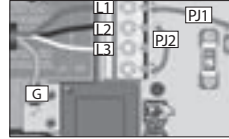

2-Phasen aus 3-Phasen

Delta — Kein Null-Leiter
Benutze 2-Phasen Schaltung
L1+L2 currents return through L3 L1+L2 leitet den Strom; er fließt zurück über L3

Verbinde PJ1 zwischen P7 und P10. Verbinde PJ2 zwischen P13 und P74.

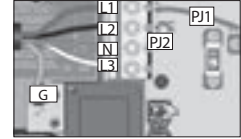

3-Phasen

Mit einem Null-Leiter L1, L2+L3 leiten den Strom; er fließt über den Null-Leiter zurück;

Verbinde PJ1 zwischen P7 und P10. Verbinde PJ2 zwischen P11 und P13.

W3000 UND W5000 230V ORDER 230/400V

Der richtige Anschluss zwischen Schaltkasten, der RCD-Schutzschaltung und dem Spa-Pack ist wichtig. Kontaktieren Sie gegebenenfalls einen Elektriker.



WARNUNG!

W3000 & W5000-Anschlüsse müssen mit einer FI-Schutzschaltung ausgerüstet werden. Der Fehlerstrom sollte 30 mA nicht überschreiten.

SCHALTPLAN - W8000



SCHALTPLAN - W8000

ANSCHLÜSSE

ANSCHLUSS HOCHSPANNUNGSGERÄTE: EUROPA MODELL IN.YT

Für den Anschluss an einen 0.250 inch Steckplatz, müssen die Hochspannungs-Geräte mit weiblichen Schnellverbindungs-Steckern (gerade und nicht isoliert) ausgestattet sein. Dies gilt für sämtliche Anschlüsse inkl. Erdung. Nur 230 V Geräte können an den entsprechend gekennzeichneten Steckplatz des in.yt angeschlossen werden. Folgen Sie dem folgenden Plan, um die Geräte richtig anzuschließen. Alle Stecker müssen korrekt auf die jeweiligen Steckplätze gesteckt werden, um einen sicheren Stromfluss zu gewährleisten.

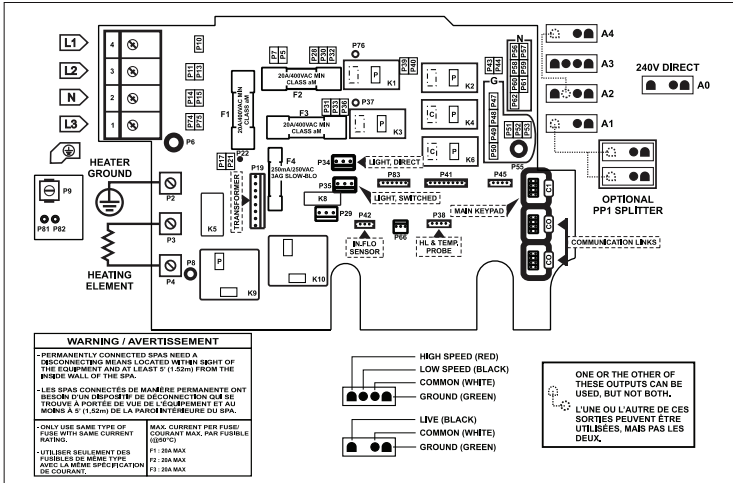

DIREKTER AUSGANG 1 (A4)

Spannung	230 V
Grün/Erde	P48
Schwarz/Leiter	P32
Weiss / Null	P57

DIREKTER AUSGANG 2 (C1)

Spannung	230 V
Grün/Erde	P92
Schwarz/Leiter	P132
Weiss / Null	P86

AUXILIARY (B1) (NUR IN.YT-12-CE)

Spannung	230 V
Grün/Erde	P118
Schwarz/Leiter	K26-P
Weiss / Null	P124

PUMPE 1 (A3)

Spannung	230 V
Grün/Erde	P49
Schwarz/Stufe1	K2-P
Rot/Stufe 2	K1-P
Weiss / Null	P58

PUMPE 2 (A2)

Spannung	230 V
Grün/Erde	P50
Schwarz/Stufe1	K23-P
Rot/Stufe 2	K3-P
Weiss / Null	P88

PUMPE 3 (C3)

Spannung	230 V
Grün/Erde	P94
Schwarz/Stufe1	K22-P
Rot/Stufe 2	K21-P
Weiss / Null	P88

PUMPE 4 (B2) (NUR IN.YT-CE)

Spannung	230 V
Grün/Erde	P117
Schwarz/Stufe1	K26-P
Rot/Stufe 2	K27-P
Weiss / Null	P123

PUMPE 5 (B3) (IN.YT-12-CE ONLY)

Spannung	230 V
Green / ground	P115
Black / line	K24-P
White / common	P121

PUMPE (B4) (IN.YT-12-CE ONLY)

Spannung	230 V
Green / ground	P114
Black / line	K25-P
White / common	P120

ZIRKULATIONSPUMPE (C2) (N.YT-12-CE)

Spannung	230 V
Grün/Erde	P93
Schwarz/Leiter	K23-P
Weiss / Null	P87

OZONATOR (A1)

Spannung	230 V
Grün/Erde	P51
Schwarz/Leiter	K4-P
Weiss / Null	P60

ZIRKULATIONSPUMPE (C2) (N.YT-7-CE)

Spannung	230 V
Grün/Erde	P93
Schwarz/Leiter	K22-P
Weiss / Null	P87

LIGHT (12 V AC, 1A MAX.)

Immer an	P34
Relay	P35

SCHALTPLAN - W8000

ELEKTRISCHE VERKABELUNG

ELEKTRISCHE VERKABELUNG: W8000 (EUROPA-MODELL)

Folgen Sie dem Schaltplan im Deckel des Spa-Pack für mehr Informationen.

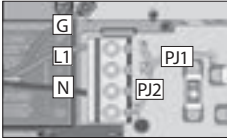

1-Phase
L1 Strom fließt über den Null-Leiter zurück

Verbinde PJ1 zwischen P7 und P13. Verbinde PJ2 zwischen P10 und P74.

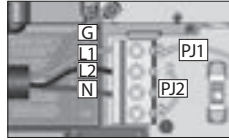

2-Phasen
Mit einem Null-Leiter
L1+L2 Strom fließt über den

Null-Leiter zurück
Verbinde PJ1 zwischen P7 und P10. Verbinde PJ2 zwischen P13 und P74.

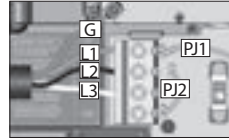

2-Phasen
Mit einem Null-Leiter
L1+L2 Strom fließt über den

Null-Leiter zurück
Verbinde PJ1 zwischen P7 und P10. Verbinde PJ2 zwischen P13 und P74.

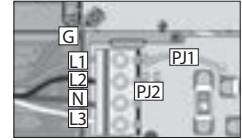

3-Phasen
Mit einem Null-Leiter;
L1, L2+L3 leiten den Strom; er fließt über den Null-Leiter zurück

Verbinde PJ1 zwischen P7 und P10. Verbinde PJ2 zwischen P11 und P13.

W8000 230 V ORDER 230/400 V

Der richtige Anschluss zwischen Schaltkasten, der RCD-Schutzschaltung und dem Spa-Pack ist wichtig. Kontaktieren Sie gegebenenfalls einen Elektriker.



WARNUNG!

W8000-Anschlüsse müssen mit einer FI-Schutzschaltung ausgerüstet werden. Der Fehlerstrom sollte 30 mA nicht überschreiten.

SICHERUNGSEINSTELLUNGEN

POWER-UP & SICHERUNGSEINSTELLUNGEN

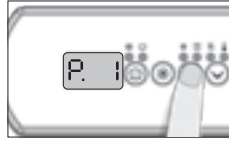

Es ist wichtig, die Stromstärke der verwendeten GFCI-Schaltung anzupassen, um eine sichere und effiziente Versorgung zu gewährleisten und unnötiges Auslösen der Sicherheits-schaltung zu vermeiden.

Halten Sie die Prog -Taste gedrückt bis Sie in das Menü der Sicherungs-Einstellung gelangen (zunächst erscheint das Programm-Menü). Wenn Ihr Kontrollsystem mit dem Phasenkonfigurationsmenü ausgestattet ist, wird es vor dem Trennschalter-Einstellungsmenü angezeigt.

Anmerkung: bei Bedienfeldern ohne Prog Taste, benutzen Sie stattdessen die Licht Taste.

Wechseln Sie in das Einstellungs-menü, um die Farb-Display-Tastatur anzuzeigen.

Wählen Sie die Anzahl der Phasen aus, die Ihr Spa versorgen (1 bis 3). Verwenden Sie die Nach-oben- und Nach-unten-Tasten, um die Anzahl der Phasen auszuwählen und drücken Sie die Taste „Prog.“, um Ihre Auswahl zu bestätigen.

W2000

Anzahl der Phasen Auswahl

UL	Kein Menü
CE	Kein Menü



Die Werte, die das System anzeigt, entsprechen zu 80 % der maximalen Stromstärke-Kapazität des GFCI.

Mit der Up/Down Taste wählen Sie den Wert aus.

Mögliche Werte von 10 bis 48 A.

Mit der Prog -Taste bestätigen Sie den Wert.

W3000, W5000 und W8000

Anzahl der Phasen Auswahl

CE	1, 2 or 3
CE Swim*	1, 2 or 3

* Siehe Swim Spa Anleitung.

In den Tabellen unten wird der typische Wert b für unterschiedliche GFCI/RCD-Bewertungen angegeben. Wählen Sie die Werte aus, die Ihrem Trennschalter entsprechen.

Anmerkung: jeder Spa-Hersteller hat seine eigene Werks-Voreinstellung.



W2000

GFCI/RCD	b
50A	40A*
40A	32A
30A	24A
20A	16A
16A	12.8A
15A	12A

W3000, W5000 und W8000

GFCI/RCD	b
60A	48A
50A	40A
40A	32A
30A	24A
20A	16A

* Nur verfügbar in in.yj-3.

SICHERUNGSEINSTELLUNGEN

POWER-UP & SICHERUNGSEINSTELLUNGEN

WICHTIG Lesen Sie das Folgende, bevor Sie das Gerät starten.

Prüfen Sie, ob alles Zubehör mit der Erdungslasche verbunden ist und mit dem Kontrollsystem verbunden ist.

Ein Mindestfluss von 68 LPM (18 GPM) ist erforderlich. Achten Sie darauf, dass alle Ventile in der Spa-Installation offen sind und der Wasserfluss zwischen der Hauptpumpe und dem Wasserheizer ausreicht.

Schalten Sie die Sicherung ein.



in.flo dry-fire Brandschutzvorrichtung

Beim Systemstart prüft der Detektor von in.flo den Wasserfluss gemäß der folgenden Sequenz:

Die Pumpe 1 oder die Zirkulationspumpe laufen für einen Zeitraum von 2 bis 5 Minuten.

Das Display zeigt während der Flussverifizierung „- -“ an. Nach dieser Zeit bestätigt das System, ob der Fluss ausreicht oder nicht.

Wenn der Fluss ausreicht, wird die Temperatur des Wassers auf dem Tastaturbildschirm angezeigt. Wenn das Wasser die übergebene Temperatur plus 0,45 °C erreicht hat, wird der Wasserheizer ausgeschaltet.

BOOT -ANZEIGE (JEDER PARAMETER WIRD FÜR 2 SEKUNDEN ANGEZEIGT)



Lampentest

Alle LED-Lampen leuchten auf.



Software-Nummer

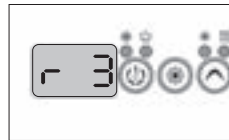

Software-Revision

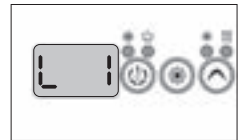

Low-level Auswahl

Low-level im LL-Menü eingestellt

HÄUFIG GESTELLTE FRAGEN

FRAGEN ZUR REINIGUNG, WASSERBEHANDLUNG UND WARTUNG

Was soll ich tun, wenn der Filter des Massage-Spas verschmutzt ist?

Reinigen Sie den Filter jede oder jede zweite Woche mit einem starken Wasserstrahl! Weichen Sie den Filter regelmäßig 1-2 Stunden lang in Wasser ein, das mit einem Anti-Algen-Mittel versetzt wurde und spülen Sie ihn danach aus.

Sollte ich duschen, bevor ich das Massage-Spa benutze?

Ja, gründlich.

Sollte die Seitenverkleidung des Massage-Spas behandelt werden?

Die Seitenverkleidung besteht aus wetterfestem Plastik. Es ist keine Behandlung oder Wartung nötig (ausser bei der Verkleidung aus Zedernholz).

Wie oft sollte das Wasser gewechselt werden, wenn mein Massage-Spa ein IN.CLEAR-Wasserreinigungssystem hat? Erhält es die Wasserqualität?

Mit diesem hochmodernen IN.CLEAR-System, das automatische Bromin zugibt, muß das Wasser nur ungefähr alle 6 Monate gewechselt werden. Diese Zeitspanne kann sogar länger sein, wenn das Spa nicht täglich benutzt wird. Sie müssen jedoch Wasser und Natriumbromid (Trublu) hinzugeben, wenn der Wasserspiegel durch Spritzer oder Verdunstung sinkt.

Für unsere Massage-Spas sind auf Wunsch antibakterielle UV- oder Desinfektionsmittel und ein Sterilisationssystem erhältlich. Dieses Zubehör garantiert frisches und reines Wasser und verbraucht 30-50% weniger Wasser.

Welche Wasserbehandlung empfehlen Sie bei gemeinschaftlicher Nutzung?

Bei gemeinschaftlicher Nutzung empfehlen wir das optionelle Sandfilter-Gerät, das dann anstelle des normalen antibakteriellen Filters eingesetzt wird. Bei starker Nutzung empfehlen wir das automatische Gerät zum Überwachen, Regulieren und zum Verteilen der Chemikalien.

Ich kann die starke Schaumbildung nicht stoppen. Bevor wir das Spa benutzen, duschen wir ohne Seife und ich benütze die nötigen Chemikalien. Habe ich zu wenig davon verwendet?

Geben Sie wie in der Anleitung für die Produkte beschriebenen 1-2 Tassen des Anti-Schaum-Mittels in das Spa-Wasser. Warten Sie, bis das Mittel sich gründlich mit dem Wasser vermischt hat. Wiederholen Sie wenn nötig den Vorgang. Wenn das Problem anhält, überprüfen Sie den pH-Wert und passen ihn an. Wenn es immer noch zu sehr schäumt, desinfizieren Sie das Massage-Spa mit einem Anti-Algen-Mittel, das freies, aktives Chlor enthält und lassen Sie dann das Wasser ab, spülen Sie das Spa aus und befüllen es wieder.

VORBEREITUNG DES INSTALLATIONSORTS

Was muss ich unbedingt bedenken, wenn ich den Installationsort auswähle?

Der Installationsort sollte durch einen Fachmann und nach der Installationsanleitung durchgeführt werden. Die Geräte können nur an geeigneten Orten installiert und aufgebaut werden. Stellen Sie sicher, daß das Kabel lang genug ist, Zugang zu Elektrizität besteht, ein 30 mA-Schutzrelais vorhanden ist und es bei bestimmten Produkten einen Bodenablauf gibt.

Ist ein Bodenablauf für ein Massage-Spa in einem Innenraum notwendig?

Der Einbau eines Bodenablaufs ist unbedingt notwendig!

TECHNISCHE DATEN DES PRODUKTS, BENUTZUNG

Welche Art von Wasser-Zirkulationsmotoren werden bei Massage-Spas benutzt?

Unsere Massage-Spas sind mit energiesparenden, lautlos zirkulierenden Niedrigenergie-Motorpumpen (110 W) von Laing ausgestattet.

Was ist die maximale Temperatur, die das Spa nicht schädigt?

Die Wassertemperatur kann zwischen 26 und 40 Grad Celsius eingestellt werden.

Was ist die empfohlene optimale Wassertemperatur?

32-38 Grad Celsius. Wenn kleine Kinder das Spa benutzen, wird eine niedrigere Temperatur empfohlen. Prüfen Sie immer die Wassertemperatur, bevor ein Kind in das Spa steigt und stellen Sie sicher, daß sie geeignet ist.

Kann das System einfrieren? Gibt es einen Sensor, der zur Not heizt, wenn ein Einfrieren droht?

Im Winter sollte ein nicht benutztes Spa "winterfest" gemacht werden. Nachdem das Wasser herausgelassen wurde, werden wir das System wie benötigt auftauen, indem wir das Wasser entfernen, das im Motor und den Rohren zurückbleibt. Rufen Sie für Details und Preise bitte unseren Kundenservice an. Wenn das Massage-Spa über den Winter benutzt wird, starten die Motoren, sobald ein Einfrier-Risiko besteht und erwärmen das Wasser auf 8°C.

Kann das System so programmiert werden, daß es zu einem bestimmten Zeitpunkt zu heizen beginnt?

Es ist nicht möglich, eine bestimmte Zeit oder ein Datum für ein automatisches Heizen einzustellen. Da hier Bedenken wegen der Energieeffizienz bestehen, wird das Erwärmen des Wassers auf höhere Temperaturen nicht empfohlen, wenn das Spa mehrmals pro Woche benutzt wird.

HÄUFIG GESTELLTE FRAGEN

Kann das Spa ferngesteuert werden?

Unsere Premium-Massage-Spas haben ein Balboa Colosus-Kontrollsystem, das man mit einer App über iOS oder Android kontrollieren kann (Windows wird nicht unterstützt). Die App ermöglicht ferngesteuerten Zugang und Kontrolle. Sie können von überall auf die Einstellungen Ihres Massage-Spas zugreifen und Wassertemperatur, Zirkulation und Beleuchtung einstellen und den Staus des Spas überprüfen.

Die Düse des Massage-Spas geht nach 15 Minuten Benutzung automatisch aus. Kann ich sie sofort wieder starten oder muss ich warten? Kann ich sie ohne Pause so oft neu starten, wie ich will? Wie wirkt sich das auf die Düsen aus?

Das Hydromassage-System schaltet sich aus Sicherheitsgründen alle 15 Minuten ab - um einen möglichen Muskelkater zu vermeiden. Es kann ohne Pause und so lange Sie möchten neu gestartet werden.

Gilt dies auch für die Sprudelmassage-Funktion?

Ja, dies gilt auch für die Sprudelmassage-Funktion.

Was ist die effizienteste Energieeinstellung, wenn man das Spa nicht oft benutzt, meist im Winter (ca. dreimal pro Woche) - wenn man die Energiemenge bedenkt, die zur erneuten Beheizung nötig ist? Wir benutzen es nur zweimal pro Woche und 37 Grad Celsius ist unsere bevorzugte Temperatur. Sollte es im Sleep- oder im Sparmodus sein? Sollte ich nur auf die Standardeinstellungen umschalten, wenn ich das Spa aufheize? Oder sollte es immer im Standardmodus sein?

Wenn Sie es nur zwei- bis dreimal pro Woche benutzen, ist der effizienteste Weg, das Wasser auf Betriebstemperatur zu halten (38 Grad Celsius). Dank der hervorragenden Isolierung und der Thermoabdeckung benötigt diese Einstellung weniger Energie, als wenn man das Wasser abkühlen lässt und es vor dem Gebrauch wieder erhitzt. Das Heizsystem schaltet sich automatisch an, wenn die Wassertemperatur um mehr als ein halbes Grad Celsius sinkt. Im Sommer wird die Einstellung Economy (Sparen) empfohlen, da die Außentemperatur meistens hoch ist. Benutzen Sie die Sleep-Einstellung nur, wenn Sie das Spa über eine längere Zeitspanne nicht benutzen (3-4 Wochen).

Springt das Spa wieder auf die letzten zuvor benutzten Einstellungen zurück, wenn der Strom ausfällt?

Wenn Sie das Massage-Spa mit der Stromzufuhr verbinden, geht es in den Lade-Modus über. Drücken Sie die Temperaturtaste (Temp), um es in den Standardmodus zu versetzen, damit es die Wassertemperatur anzeigt. Nach einem Stromausfall kehrt das Spa zu den zuletzt gespeicherten Einstellungen zurück.

Der Filterzyklus kann nur auf eine Dauer zwischen 1-8 Stunden programmiert werden? Gibt es auch eine Dauer von 3 Stunden? Was ist ideal und was ist angemessen?

Der Filterzyklus kann auf eine beliebige Dauer zwischen 1-8 Stunden programmiert oder fest eingestellt werden. Wenn Sie ein Massage-Spa haben, das mit einem automatischen in.clear-Wassermanagementsystem ausgestattet ist, wird eine tägliche Zirkulationsdauer von 8 Stunden empfohlen, um die nötige Menge an Bromin zu produzieren. Die 8 Stunden-Einstellung (2x4 Std.) ist ideal.

Kann das Bedienelement für unser Spa sich an einem Ort außerhalb befinden, wo nur unser Personal Zugang hat?

Das Bedienelement darf nur 5 Meter Kabellänge vom Spa entfernt sein.

Wie lange ist die Lebensdauer der UV-Lampe?

Wenn der Filterzyklus dauerhaft eingestellt ist (0-24), beträgt die Lebensdauer der UV-Lampe 8000-9000 Stunden. Mit der dauerhaften Einstellung kann das effektivste Wasserdesinfektions-System die nötige Menge an Chemikalien um 30-50% reduzieren, je nach Gebrauch.

IN.CLEAR

Warum ist das Wasser unruhig/ölig?

Wenn das Wasser nach starkem Gebrauch unruhig oder ölig ist, befüllen Sie das Spa neu und warten Sie 24 Stunden, bis die Bedingungen wieder zum Gebrauch geeignet sind. Wenn das Problem anhält, kontaktieren Sie Ihren Service, damit dieser das Gleichgewicht wiederherstellt.

Verdunstet Natriumbromid?

Nein. Natriumbromid verlässt das Spa nur durch Spritzer, Auslaufen oder Ablassen des Wassers.

Was sollte ich benutzen, um mein Spa zu reinigen?

Nur nicht schäumende, nicht säurehaltige Reinigungsprodukte, die es bei professionellen Händlern gibt.

Wird das Spa immer noch mit Natriumbromid desinfiziert, wenn der Bromingenerator des IN.CLEAR abgeschaltet ist?

Nein. Das in.clear-System desinfiziert nicht, wenn es abgeschaltet ist. Wenn im Wasser aber noch ein Rest an Bromin vorhanden ist, wird der Desinfektionsprozess fortgesetzt. Das in.clear-System kann für eine bestimmte Zeit abgeschaltet werden und das Spa bleibt trotzdem schön sauber.

Natriumbromid wird zu Bromin, wenn es die Elektroden des in.clear-Systems passiert, während die Pumpe läuft und an das in.clear-System angeschlossen ist.

